

勝利の先に 救う 生命がある

全日本ライフセービング選手権大会



The 48th Japan National Lifesaving Championship

2022. **10.08** SAT. ▶ **09** SUN. **片瀬西浜海岸** 神奈川県 藤沢市

■後援 国土交通省、スポーツ庁、消防庁、海上保安庁、日本赤十字社、神奈川県、藤沢市、公益社団法人藤沢市観光協会、公益社団法人日本水難救済会

■主催 公益財団法人日本ライフセービング協会

■協力 公益財団法人かながわ海岸美化財団、公益財団法人藤沢市みらい創造財団、株式会社湘南なぎさパーク、株式会社湘南ライセンス、藤沢市漁業協同組合、江の島片瀬漁業協同組合、株式会社殿網、鶴沼サーフショップ組合、鶴沼ビーチクリーンクラブ、日本サーフィン連盟湘南藤沢支部、国際武道大学トレーナーチーム、一般社団法人神奈川県ライフセービング協会、NPO 法人西浜サーフライフセービングクラブ



ご挨拶

GREENING
The48thJapanNational
LifesavingChampionship



公益財団法人
日本ライフセービング協会
理事長
入谷 拓哉

第48回全日本ライフセービング選手権大会を開催するにあたり、主催者を代表し、ここに謹んでご挨拶を申し上げます。

はじめに、静岡県を中心とした先の台風15号などによる被害を受けた地域、関係者の皆様に心よりお見舞い申し上げます。地域によっては長引く2次被害の影響が続いており、早い復旧を願うばかりです。

2020年より始まった新型コロナウイルスのまん延、それに伴う様々な影響により、全国各地の海水浴場の不開設が相次ぎました。水辺の安全とは何か、我々に出来ることは何なのか、改めて、ライフセーバーの存在意義と価値が問われました。本年にあっては、平時を取り戻すべく多くの海水浴場が開設され、ライフセーバーも感染拡大防止の対策と装備を整え、感染防止と共に水辺の事故防止活動を展開してまいりました。

スポーツ競技会においても同様で、現在は様々な感染対策を徹底しながら、以前と同じ水準での大会運営を行うことができています。そして、本大会に出場をする選手たちは、全国各地の海水浴場・プール等において監視救助活動の最前線で活動したライフセーバーです。本大会では、全員が生命の尊厳を念頭に、ライフセービングスポーツを通じて「生命を救うスポーツ」という価値観を発信する機会でもあります。ライフセーバー一人ひとりの努力により次世代の子どもたち、さらには広く社会に向けてライフセービングの理念を伝えていかなければならないと思っています。そして全国のライフセーバーが水辺の事故ゼロの実現に向け、引き続き、一致団結して歩んで参りたいと存じます。

結びとなりますが、本大会を開催するにあたりご支援ご協力を賜りました関係諸機関、関係各位に対しまして、心から御礼と感謝を申し上げます。



神奈川県知事
黒岩 祐治

第48回全日本ライフセービング選手権大会本選会が開催されますことをご喜び申し上げます。また、全国からお集りの皆様、920万県民を代表し心から歓迎いたします。

本大会の会場である湘南海岸をはじめ、全国の海岸には、四季を通じて人々が集い、海水浴やサーフィン、ヨット、ダイビングなど、さまざまなマリンスポーツやレジャーを楽しんでいます。

子どもからご年配の方まで、多くの人々がこの美しい海、海岸で安心してマリンスポーツやレジャーを楽しむことができるのも、ライフセーバーの皆様が日頃から厳しいトレーニングを重ね、監視活動や救助活動に献身的に尽力されているたまものと、深く感謝申し上げます。

本大会に参加されるライフセーバーの皆様は、「水の事故ゼロ」を目指し、日々技術とチームワークを培ってこられました。本日は、その成果を存分に発揮していただきたいと思います。

新型コロナウイルス感染症との闘いが続いております。本県では、県民の皆様へ、適切なマスクの着用やいわゆる三密の回避等の、基本的感染防止対策の徹底を呼びかけています。本大会においても、参加される皆様お一人おひとりが、感染防止対策に十分留意していただきますようお願いいたします。

結びに、本大会のご成功と、日本ライフセービング協会のますますのご発展を祈念いたしまして、お祝いの言葉といたします。



藤沢市長
鈴木 恒夫

第48回全日本ライフセービング選手権大会が、盛大に開催されますことをご祝い申し上げるとともに、国内各地からお集まりいただいた選手並びにご関係の皆さま方を、44万藤沢市民を代表して心より歓迎いたします。

藤沢市は、美しい相模湾に面し、富士山も望むことができる気候温暖で住みやすいまちです。特に江の島は、浮世絵にも多く描かれた風光明媚な景勝地として栄え、歴史と文化のみならず、地でもあります。

人々に愛される美しい海も、時には自然の力の恐ろしさを見せつけることがあります。私たちが安心して海を楽しめるのは、海の魅力と危険を熟知し、愛すべき海と人との程良い関係を支えてくださるライフセーバーの皆さまの存在があってこそと、改めて感謝申し上げます。また、ビーチクリーン活動などでも地域社会へ貢献される皆さまのライフセーバースピリットに、深く敬意を表します。

今大会に参加される選手の皆様方におかれましては、修練の成果を存分に発揮し、白熱した競技を展開されますことを、また、開催にご尽力いただきました日本ライフセービング協会の限りないご発展を祈念いたしまして、挨拶とさせていただきます。



スタッフ

STAFF

The48th Japan National Lifesaving Championship



●大会役員

大会会長	入谷 拓哉 (JLA 理事長)				
大会副会長 ※五十音順	高野 絵美 (JLA 副理事長)	松本 貴行 (JLA 副理事長)			
大会役員 ※五十音順	石川 仁憲 (JLA 常務理事)	風間 隆宏 (JLA 常務理事)	宮部 周作 (JLA 常務理事)	大山 玲奈 (JLA 理事)	
	鎌田 綾子 (JLA 理事)	白井 勇喜 (JLA 理事)	中川 容子 (JLA 理事)	細田 直彦 (JLA 理事)	

●実行委員会

実行委員長	宮部 周作 (ライフセービングスポーツ本部長)	青木 将展 (ライフセービングスポーツ副本部長/スポーツ育成委員長)
実行委員	上野 凌 (ライフセービングスポーツ副本部長/スポーツ戦略委員長)	出木谷 啓太 (アスリート委員長)
	平藤 昌寛 (競技安全委員長)	中島 典子 (競技審判委員長)
	中島 重之 (競技審判委員)	篠 岳瑠 (西浜サーフライセービングクラブ)
	浜地 憲太郎 (西浜サーフライセービングクラブ)	和田 朋也 (神奈川県ライフセービング協会)
	高野 絵美 (広報室長)	川地 政夫 (事務局長)
	水川 雅司 (事務局職員/ライフセービングスポーツ副本部長)	

●規律委員会

委員長	宮部 周作
委員	青木 将展 川地 政夫 水川 雅司

●安全対策委員会

委員長	宮部 周作
委員	中島 典子 浜地 憲太郎 川地 政夫 水川 雅司

●感染対策委員会

委員長	宮部 周作
委員	吉澤 大 清水 伸子 青木 将展 川地 政夫 水川 雅司 (医務担当) (国際武道大学トレーナーチーム)

●競技運営審判

チーフレフリー	梶本 道彦
上訴委員	栗栖 清浩
コンパティター・リエゾン・オフィサー	増田 朋之
ヘッドスコアラー	○相馬 義彦 鈴木 崇大 京野 裕真 手島 すず 佐竹 瑞紀

<ビーチエリア>

セクショナルレフリー	藤田 善照
スターター	○青木 克浩 大熊 順一
マーシャル	○吉田 健博 前島 彩 山本 悠平
コースジャッジ	○齋藤 良太 坂本 靖 奈良部 洋 原田 剛 井坂 溪人 八百市 亮太 森崎 友香 奥野 敬太 阿藤 千咲 木村 忠博
	菅井 美希 高橋 かのん 兼本 純汰 藤村 ななみ 松岡 翼希 遠藤 樹 西澤 光太郎 久篠 美佳 長谷川 康二 朴 鍾聖
ビデオ記録員	○竹内 翔 中野 賢 奥村 優果 立石 遼太郎
レコーダー	○坂本 千佳子 川隅 しのぶ 市川 彩花

<サーフエリア>

セクショナルレフリー	日馬 孝昌
スターター	○五十嵐 章雄 中島 静香 中村 勝(8)
マーシャル	○中尾 正 大北 奈々恵 菱川 愛海
コースジャッジ	○奈良部 真弓 毛利 智 梅田 裕章 平藤 昌寛 中根 大文 清水 美咲 北村 徳登 有田 蓮泉 加藤 実那 高橋 幸仁
	脇本 凌太 奥村 和音 藤田 真優 津村 晃成 高橋 湧太郎 高桑 空輝 後藤 俊治(8) 住吉 ひとみ(8) 斎藤 健一郎(8) 西嶋 大(9)
ビデオ記録員	○和田 菜奈実 高木 郁斗 久保 裕貴 中條 杏奈
レコーダー	○大山 ルミ 大熊 美咲 佐々木 陽奈

<IRB審判員>

	○伊藤 隆寛 上野 義洋 天川 仁 縄手 大志 山下 純平 細金 さくら 海老澤 瞭至
--	---

●総務

器材・会場	西浜サーフライセービングクラブ
安全課	西浜サーフライセービングクラブ
	浜地 憲太郎 石井 誠 和田 桂子 酒井 雄吾 山崎 敦 飯塚 剛志 渋谷 昌孝 島袋 誠人 岡村 ひかり 間根山 花子
	金川 もも 関口 莉穂 秋田 宗吾 近藤 大輝 高橋 颯 溝上 晴人 板垣 俊輔 天野 駿介

会場備品・設営	株式会社オフサイド 西浜サーフライセービングクラブ
---------	---------------------------

司会実況	山本 ゆうじ 森 雅紀 上野 泰
------	------------------

医務	吉澤 大
----	------

救護・トレーナー	清水 伸子 国際武道大学トレーナーチーム
----------	----------------------

気象海象情報	小川 和幸 (WATER KIDS JAPAN)
--------	--------------------------

オフィシャルカメラ	菅沼 浩 三宅 菜央
-----------	------------

広報	高野 絵美 阿部 真生 山口 智
----	------------------

スポーツ育成委員会	青木 将展
-----------	-------

スポーツ戦略委員会	上野 凌 戸向 陽介 鈴木 耀太 小森 健斗 小野 稜平
-----------	------------------------------

アンチ・ドーピング委員会	錦織 功延 小西 由紀 島田 そら (スタッフ)
--------------	--------------------------

事務局	川地 政夫 中山 昭 佐藤 洋二郎 水川 雅司
-----	-------------------------

運営協力	和田 朋也 (神奈川県ライフセービング協会) 本多 通真 (オフサイド) 株式会社オフサイド
------	--

●PRブース出展 (50音順)	株式会社櫻井興業 株式会社ワンワールド (9)
-----------------	-------------------------

(8)…10/8のみ	(9)…10/9のみ
------------	------------

歴代優勝チーム

第47回	2021年	湯河原 LSC
第46回	2020年	中止
第45回	2019年	中止
第44回	2018年	九十九里 LSC
第43回	2017年	日本体育大学 LSC
第42回	2016年	西浜 SLSC
第41回	2015年	西浜 SLSC
第40回	2014年	西浜 SLSC
第39回	2013年	西浜 SLSC
第38回	2012年	西浜 SLSC
第37回	2011年	勝浦 LSC
第36回	2010年	下田 LSC
第35回	2009年	下田 LSC
第34回	2008年	西浜 SLSC
第33回	2007年	西浜 SLSC
第32回	2006年	西浜 SLSC
第31回	2005年	湯河原 LSC
第30回	2004年	湯河原 LSC
第29回	2003年	西浜 SLSC
第28回	2002年	湯河原 LSC
第27回	2001年	湯河原 LSC
第26回	2000年	湯河原 LSC
第25回	1999年	湯河原 LSC
第24回	1998年	日本体育大学 LSC
第23回	1997年	日本体育大学 LSC
第22回	1996年	日本体育大学 LSC
第21回	1995年	荒天のため一部競技不実施
第20回	1994年	全日体
第19回	1993年	全日体
第18回	1992年	日本体育大学 LSC
第17回	1991年	日本体育大学 LSC
第16回	1990年	日本体育大学 LSC
第15回	1989年	日本体育大学 LSC
第14回	1988年	日本体育大学 LSC
第13回	1987年	白浜 LSC
第12回	1986年	二宮袖ヶ浜
第11回	1985年	鎌倉由比ヶ浜
第10回	1984年	片瀬西浜
第9回	1983年	荒天のため大会中止
第8回	1982年	辻堂海浜公園プール
第7回	1981年	辻堂海浜公園プール
第6回	1980年	片瀬西浜
第5回	1979年	片瀬西浜
第4回	1978年	鎌倉由比ヶ浜
第3回	1977年	辻堂海浜公園プール
第2回	1976年	片瀬西浜
第1回	1975年	湘南指導員協会



昨年度優勝

WINNERS

The 48th Japan National Lifesaving Championship

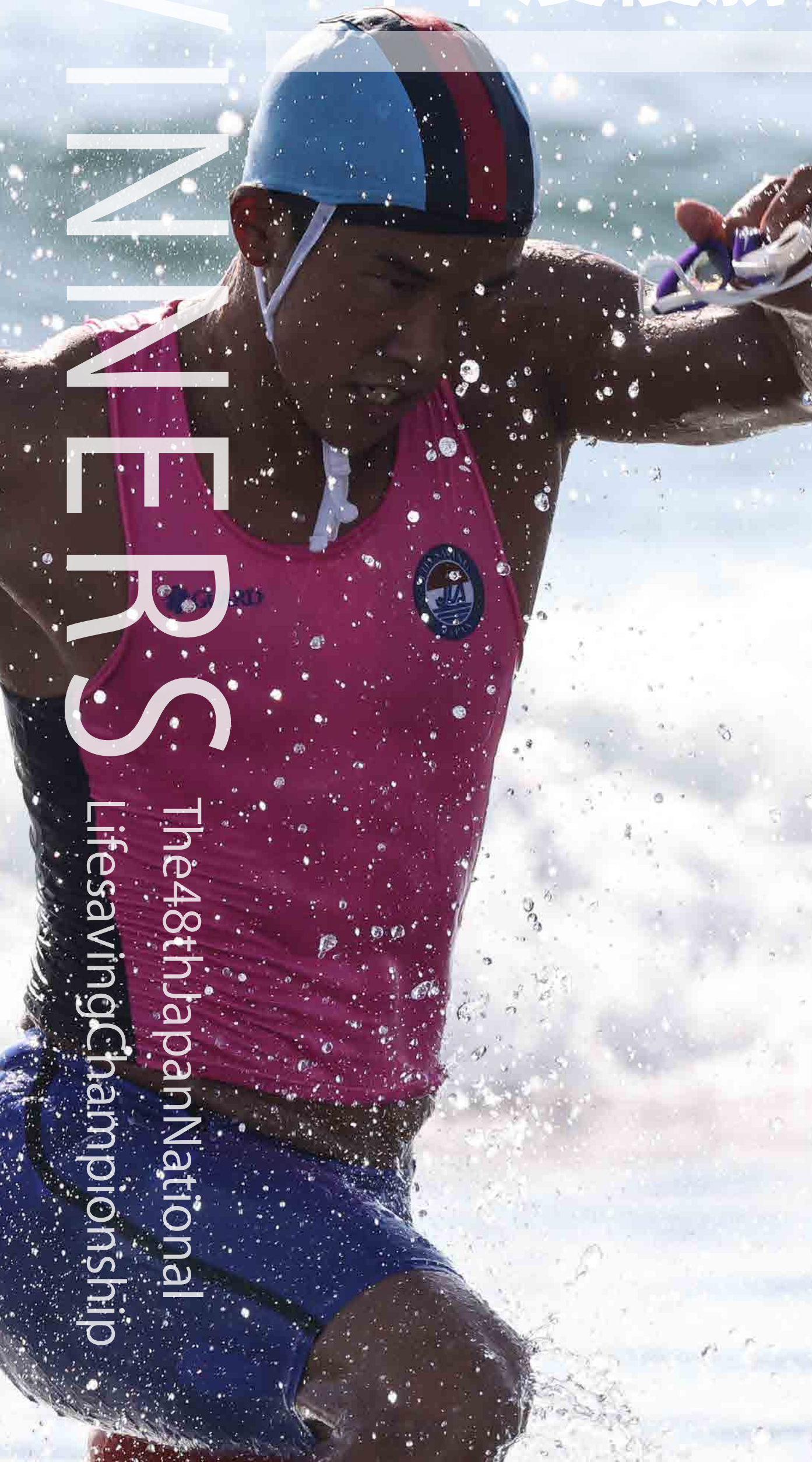

サーフレース女子
平井 葉子 (九十九里 LSC)



サーフレース男子
國澤 健大 (和田浦 LSC)



ビーチフラッグス女子
大西 安菜 (勝浦 LSC)



ビーチフラッグス男子
堀江 星牙 (勝浦 LSC)



ビーチスプリント女子
田中 綾 (鴨川 LSC)



ビーチスプリント男子
田中 政也 (大磯 LSC)



2km ビーチラン女子
小谷 千幸 (鴨川 LSC)



2km ビーチラン男子
青柳 龍 (神津島 LSC)



サーフスキーレース女子
名須川 紗綾 (茅ヶ崎 SLSC)



サーフスキーレース男子
西山 俊 (湯河原 LSC)



ボードレス女子
市川 恵理 (湯河原 LSC)



ボードレス男子
榎本 宏暉 (勝浦 LSC)



オーシャンウーマン
浜地 沙羅 (西浜 SLSC)



オーシャンマン
西山 俊 (湯河原 LSC)



レスキューチューブレスキュー女子
湯河原 LSC



レスキューチューブレスキュー男子
湯河原 LSC



ビーチリレー女子
鴨川 LSC



ビーチリレー男子
九十九里 LSC



ボードレスキュー女子
西浜 SLSC



ボードレスキュー男子
西浜 SLSC



オーシャンウーマンリレー
湯河原 LSC



オーシャンマンリレー
湯河原 LSC



選手一覧



PLAYERS The 48th Japan National Lifesaving Championship

愛知LSC



- 1 001 渡邊 了介
- 1 002 鈴木 隆也

安芸LSC



- 2 003 浅野 綾香
- 2 004 西川 尋乃
- 2 005 石丸 英生
- 2 006 和泉 吾門
- 2 007 佐々木 勇人
- 2 008 杉藤 希洸
- 2 009 高谷 優悟

熱川LSC



- 3 010 大竹 梨乃
- 3 011 中村 凜南
- 3 012 佐々木 莉子
- 3 013 中原 栞理
- 3 014 町長 芽依
- 3 015 飯嶋 萌果
- 3 016 漆原 京子
- 3 017 土田 すみれ
- 3 018 田口 岬

天橋立LSC



- 4 019 伊藤 玲美
- 4 020 根岸 怜央

淡路島LSC



- 5 021 和田 賢一
- 5 022 小出水 孝龍

岩井LSC



- 6 023 川隅 由貴
- 6 024 江畑 志保
- 6 025 神庭 愛
- 6 026 荒居 乃音
- 6 027 徳嶺 仁美
- 6 028 中村 紗彩
- 6 029 石田 堅人

大磯LSC



- 7 030 渡辺 菜瑠真
- 7 031 田中 政也
- 7 032 本多 翔
- 7 033 本間 春翔
- 7 034 人見 啓斗
- 7 035 小川 宝生
- 7 036 柴崎 太一
- 7 037 池 俊一
- 7 038 嶋津 俊哉

大阪LSC



- 8 039 彦阪 将希

大竹SLSC

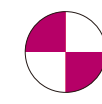

- 9 040 荒木 理沙
- 9 041 木村 瑞希
- 9 042 吉村 莉衣子
- 9 043 吉田 和歌奈
- 9 044 菅原 源太
- 9 045 窪田 翔吾
- 9 046 田中 健士

岡山LSC



- 10 047 三宅 孝幸

御宿LSC



- 11 048 加藤 優汰

鹿嶋LGT



- 12 049 岡部 瑠衣
- 12 050 坂本 耀
- 12 051 宮澤 あみ
- 12 052 松元 愛海
- 12 053 柳生 梨那
- 12 054 山崎 果音
- 12 055 小橋 桃子
- 12 056 山岸 夢
- 12 057 田中 綾乃
- 12 058 大井 笑生
- 12 059 須田 邦彦
- 12 060 遠藤 凌吾
- 12 061 熊倉 和希
- 12 062 高須 快晴
- 12 063 田中 悠葵
- 12 064 山崎 佳祐
- 12 065 太田 諒
- 12 066 中島 悠介

柏崎LSC



- 13 067 池谷 雅美
- 13 068 高橋 志穂
- 13 069 藤田 優子
- 13 070 藤田 智弥
- 13 071 諏訪 智子
- 13 072 池谷 薫
- 13 073 藤田 健人
- 13 074 藤巻 遥哉
- 13 075 長内 瑠輝
- 13 076 山田 祐照
- 13 077 吉田 麦
- 13 078 中島 良平
- 13 079 中野 悠渡

勝浦LSC

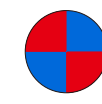

- 14 080 高梨 帆南
- 14 081 末吉 暖歌
- 14 082 杉友 空海心写

- 14 083 関 裕里
- 14 084 榎本 宏暉
- 14 085 楠本 慶明
- 14 086 永石 哲朗
- 14 087 内田 直人
- 14 088 鈴木 友弥
- 14 089 高野 蕉陽
- 14 090 佐藤 孝太
- 14 091 和泉澤 涉
- 14 092 安達 雄太
- 14 093 和久津 泰斗
- 14 094 横尾 達丸
- 14 095 芹澤 勇作
- 14 096 渡邊 祥
- 14 097 齋藤 光海

鎌倉LG



- 15 098 今野 恵
- 15 099 加藤 圭織
- 15 100 名取 暦詩心
- 15 101 川勝 美輝
- 15 102 大西 明
- 15 103 古沢 野備
- 15 104 星 涼佑

鴨川LSC

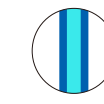

- 16 105 石塚 円香
- 16 106 小谷 千幸
- 16 107 田中 綾
- 16 108 八木 愛海
- 16 109 内田 早紀
- 16 110 坪内 舞
- 16 111 田澤 優夏
- 16 112 松村 稜
- 16 113 森野 郁也
- 16 114 三好 雄稀
- 16 115 森下 広大

KITAJIMAQUATICS



- 17 116 富田 梨紗子

九十九里LSC



- 18 117 井高 絵蓮
- 18 118 尾島 みさき
- 18 119 鈴木 悠花
- 18 120 平井 葉子
- 18 121 根岸 芽惟
- 18 122 森 かな子
- 18 123 古屋 菜花
- 18 124 山中 みのり
- 18 125 駒谷 帆香
- 18 126 矢本 彩菜
- 18 127 中村 虹南
- 18 128 出木谷 啓太
- 18 129 矢内 健斗

- 18 130 永井 聡
- 18 131 池端 拓海
- 18 132 柿崎 稔
- 18 133 藤田 駿平
- 18 134 高松 夏一
- 18 135 若杉 京
- 18 136 岩崎 龍希
- 18 137 遠藤 史哉
- 18 138 倉田 和明
- 18 139 松永 爽楽
- 18 140 加納 義士
- 18 141 鈴木 暁
- 18 142 小野 慧伍
- 18 143 石附 巧巳
- 18 144 齊藤 黎
- 18 145 石塚 流星
- 18 146 渡邊 航矢
- 18 147 森井 涉
- 18 148 日下 大空
- 18 149 河野 海里
- 18 150 川田 航平

熊本LSC



- 19 151 磯本 ななみ

気仙沼LSC

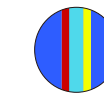

- 20 152 高橋 みなみ
- 20 153 高橋 典久

神津島LSC

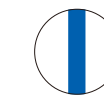

- 21 154 吉澤 柚衣
- 21 155 石野田 凜
- 21 156 青柳 龍
- 21 157 大道 圭希
- 21 158 竹花 悠也
- 21 159 大橋 弘基
- 21 160 川上 航貴
- 21 161 清水 颯斗

神戸LSC



- 22 162 那須 祐介
- 22 163 赤穂 泰斗
- 22 164 海野 哲央

式根島LSC



- 23 165 田中 麻美
- 23 166 猪爪 賢史
- 23 167 上遠野 元太

白浜LSC



- 24 168 毛利 芽維
- 24 169 大矢 幸恵
- 24 170 谷本 菜乃
- 24 171 久下谷 花音
- 24 172 茅沼 大羽



選手一覧

PLAYERS
The48th Japan National Lifesaving Championship



24	173	宮本 幸生	ミヤモト コウセイ	M
24	174	原 柁太	ハラ シュウタ	M
24	175	村岸 郁也	ムラキ シイヤ	M

下田LSC



25	176	石黒 七都	イシグロ ナツ	F
25	177	石野 夏未	イシノ ナツミ	F
25	178	今井 柚歩	イマイ ユズホ	F
25	179	江田 望実	エダ ノブミ	F
25	180	榎本 由里	エノモト ユリ	F
25	181	大内 もえ	オウチ モエ	F
25	182	川上 瑚白	カガミ コウハク	F
25	183	木下 紗希	キノシタ サキ	F
25	184	國分 渚月	クニヅ ナツキ	F
25	185	進士 佳乃	シンジ カノ	F
25	186	高橋 ののか	タカハシ ノノカ	F
25	187	玉川 舞佳	タマガハ マキカ	F
25	188	松島 颯音	マツシマ カザネ	F
25	189	山本 亜利彩	ヤマモト アリア	F
25	190	石川 泰佑	イシカワ タイスケ	M
25	191	石川 優太	イシカワ ユウタ	M
25	192	市川 樹莉也	イチカワ ジュリア	M
25	193	加賀田 哲也	カガタ テツヤ	M
25	194	菅野 宏	カンノ ヒロシ	M
25	195	小日向 勇二	コヒタ ユウジ	M
25	196	小松 楽	コマツ ガク	M
25	197	三枝 健吾	サイグ サケンゴ	M
25	198	須藤 凪	スドウ ナギ	M
25	199	中嶋 友輝	ナカシマ トモキ	M
25	200	中野 優喜	ナカノ ユキ	M
25	201	永水 良尚	ナガミズ リョウショウ	M
25	202	本橋 一真	モトハシ カズマ	M
25	203	森井 遼	モリイ リョウ	M
25	204	矢富 忍	ヤマトミ ニノブ	M
25	205	山口 智史	ヤマグチ トモシ	M
25	206	吉田 海斗	ヨシダ カイト	M
25	207	相澤 虎大	アイザワ コウダイ	M

湘南ひらつかLSC



26	208	金子 彩紀	カネコ サキ	F
26	209	渡邊 桜優	ワタナベ ユキ	F
26	210	輪島 由佳	リンジ マユカ	F
26	211	久保田 純令	クボ タスネ	F
26	212	宮田 沙那	ミヤタ サナ	F
26	213	酒井 紫帆	サカイ シホ	F
26	214	富樫 幹大	トガシ ミキヒロ	M
26	215	伊東 大輝	イトウ ダイキ	M
26	216	フォースター モーガン	フォースター モーガン	M
26	217	花塚 修斗	ハナヅカ シュウト	M

昭和第一学園高等学校LSC



27	218	蔓木 美波	カブキ ミナ	F
27	219	小島 羽呼	コジ マコ	F
27	220	沢島 広斗	サシマ ヒロト	M
27	221	下村 洋介	シモムラ ヨウスケ	M

新宮LSC



28	222	石田 周也	イシダ シュウヤ	M
28	223	佐藤 雄太	サトウ ユウタ	M
28	224	芹澤 良介	セリザワ リョウスケ	M
28	225	田原 幸佑	タハラ コウスケ	M
28	226	鈴木 慎一	スズキ シンイチ	M

逗子SLSC



29	227	島田 そら	シマダ ソラ	F
29	228	巖真 風夏	イワマ ツカ	F
29	229	原 香織	ハラ カオリ	F
29	230	吉田 綾香	ヨシダ アヤカ	F
29	231	中村 悠佳里	ナカムラ ユカリ	F
29	232	石井 優愛	イシイ ユナ	F
29	233	宮本 麻衣	ミヤモト マイ	F
29	234	豊田 耕平	トヨダ コウヘイ	M
29	235	朝日 一親	アサヒ カズチカ	M
29	236	内藤 創太	ナノウ ヨウタ	M
29	237	赤海 航亮	アカミ コウスケ	M
29	238	大庭 康太郎	オオバ コウタロウ	M
29	239	太田 啓介	オオタ ケイスケ	M
29	240	中村 慈英	ナカムラ ジエイ	M

成城学園高等学校LSC



30	241	瀧藤 さくら	タキトウ サクラ	F
30	242	吉田 光葉	ヨシダ ミツハ	F
30	243	藤野 柚希	フジノ ユズキ	F
30	244	正木 柚杏	マサキ ユアン	F
30	245	吉田 陽向	ヨシダ ヒナタ	F
30	246	ストラウサー 愛果	ストラウサー アイゴ	F
30	247	中川 はな	ナカガワ ハナ	F
30	248	松本 莉奈	マツモト リナ	F
30	249	三ツ井 麗	ミツイレイ	F
30	250	亀田 実玖	カメダ ミク	F
30	251	横溝 結女	ヨコミヅ ユメ	F
30	252	村山 怜郎	ムラヤマ レイロウ	M
30	253	廣井 柚樹	ヒロイ ユズキ	M
30	254	男沢 壮真	オトサワ シノブ	M
30	255	川崎 真知	カワサキ マチ	M
30	256	末松 歩	スエマツ アユム	M
30	257	水野 隼	ミズノ ハヤト	M
30	258	作田 琉可	サカタ ルカ	M

館山SLSC



31	259	三井 結里花	ミツイ ユリカ	F
31	260	堺澤 舞香	サカイ マカハ	F
31	261	松尾 玲奈	マツオ レナ	F
31	262	久保田 風子	クボ タフコ	F
31	263	小川 七海	オガワ ナナミ	F
31	264	横矢 翔	ヨコヤ ショウ	M
31	265	宮澤 溪	ミヤザワ ケイ	M
31	266	伊藤 孝彦	イトウ タカヒコ	M
31	267	堀部 雄大	ホリベ ユウダイ	M
31	268	篠田 智哉	シノダ トモヤ	M

31	269	白川 優作	シらかわ ユウサク	M
31	270	今村 圭佑	イマムラ ケイスケ	M
31	271	都築 拓馬	ツヅキ タクマ	M
31	272	未益 海	スエマスカイ	M
31	273	徳應 涼輔	トクオ リョウスケ	M

淡輪LSC



32	274	大西 飛翔	オオニシ ツバサ	M
32	275	佃 遥介	ツグダ ヨウスケ	M
32	276	谷岡 岳久	タニオカ タケキ	M
32	277	長束 祐希	ナガツブ ユキ	M
32	278	西田 一生	ニシダ カズキ	M

茅ヶ崎SLSC



33	279	猪又 美佳	イノマタ ミカ	F
33	280	名須川 紗綾	ナメガハ サアヤ	F
33	281	高村 星	タカムラ ヒカル	F
33	282	平野 沙羅	ヒラノ サラ	F
33	283	永井 柚衣	ナガイ ユイ	F
33	284	西尾 葉	ニシオ ヒヨリ	F
33	285	井野口 真大	イノノチ マコト	M
33	286	藤村 拓真	フジムラ タクマ	M
33	287	浦田 亜連	ウラタ アレン	M
33	288	本名 新	ホナ アラタ	M
33	289	中丸 智貴	ナカマル トモキ	M

銚子LC



34	290	宮田 沙依	ミヤタ サヨリ	F
34	291	前川 紗楓	マエカワ サキ	F
34	292	佐野 七美	サノ ナナミ	F
34	293	山内 彩莉	ヤマウチ サリ	F
34	294	森 陽菜子	モリ ヒナコ	F
34	295	田畑 有香	タノタ ユカ	F
34	296	菊地 琴梨	キクチ コリ	F
34	297	浅見 雄一郎	アサミ ユウイチロウ	M
34	298	石田 健人	イシダ ケント	M
34	299	加藤 拓也	カトウ タクヤ	M
34	300	古金 源太	フルカネ ゲンタ	M
34	301	森 新太郎	モリ シンタロウ	M
34	302	岡部 直人	オカベ ナオト	M
34	303	堀内 敦貴	ホリウチ アツキ	M
34	304	富山 正樹	トミヤマ マサキ	M
34	305	竹田 陸央	タケダ リクオ	M
34	306	三嶋 凪	シマナギ	M
34	307	猪股 大地	イノムタ イチ	M
34	308	設楽 大樹	セツラク ダイ	M
34	309	石橋 大翔	イシハシ ヒロト	M
34	310	安原 慶	ヤスハラ ケイ	M

辻堂LC



35	311	村井 美月	ムライ ミヅキ	F
35	312	中川 健	ナカガワ ケン	M
35	313	日高 昂	ヒダカ スバル	M
35	314	羽鳥 紘輝	ハリノリョウ	M
35	315	水元 真	ミヅモト マコト	M

35	316	野田 瑛太	ノダ エイタ	M
35	317	鈴木 耀太	スズキ キョウタ	M
35	318	坂入 拓	サカイ タクミ	M
35	319	平岡 由宇	ヒラオカ ユウ	M
35	320	松尾 悠汰	マツオ ユウタ	M
35	321	佐藤 良亮	サトウ リョウスケ	M

土肥LSC



36	322	塩谷 桃子	シオヤ モモコ	F
36	323	鈴木 七海	スズキ ナナミ	F
36	324	河嶋 大地	カワシマ ダイ	M
36	325	原田 大暉	ハラダ タケ	M
36	326	高梨 友美生	タカナリ ユミオ	M
36	327	中島 快	ナカジ マカイ	M
36	328	坂本 達哉	サカモト タツヤ	M

長崎県北LSC



37	329	榎屋 桃花	エノヤ モモカ	F
----	-----	-------	---------	---

新島LSC



38	330	金坂 佳瑛	カネサカ ヨシエ	F
38	331	安達 和也	アダチ カズヤ	M
38	332	井坂 行人	イサカ ヒロト	M

西伊豆・松崎LSC



39	333	爲田 樹里	タマダ ジュリ	F
39	334	篠塚 紗希	シノヅカ サキ	F
39	335	橋本 結花	ハシモト ユカ	F
39	336	土屋 愛	ツチヤ マナ	F
39	337	寺尾 匡人	テラオ マサト	M
39	338	森田 大地	モリタ ダイ	M
39	339	山本 大輝	ヤマモト タケ	M
39	340	大野 琉宇那	オノ ルナ	M
39	341	花澤 祐紀	ハナザワ ユキ	M
39	342	赤羽 洸哉	アカハ コウヤ	M
39	343	志村 友翼	シムラ ユウスケ	M
39	344	木下 裕介	キノシタ ユウスケ	M
39	345	渡邊 剛	ワタナベ コウ	M

西浜SLSC



40	346	浜地 沙羅	ハマジ サラ	F
40	347	関口 瑠唯	セキグチ ルイ	F
40	348	塚越 心	ツカゴシ ココロ	F
40	349	片平 悠理亜メリッサ	カタヒラ ユリアメリッサ	F
40	350	関口 美海	セキグチ ミミ	F
40	351	小野 文穂	オノ アヤホ	F
40	352	藤井 真凜	フジイ マリン	F
40	353	村尾 美海	ムラオ ミウ	F
40	354	富田 和佳子	トミタ ワカコ	F
40	355	羽富 麗心	ハネミ ユラ	F
40	356	楠本 佳風子	クスモト カコ	F
40	357	園田 俊	ソノダ スズル	M
40	358	勝部 興	カツベ ユタル	M
40	359	上野 凌	ウエノ リョウ	M
40	360	荒井 洋佑	アライ ヨウスケ	M



選手一覧



PLAYERS
LIFESAVING
THE 48th JAPAN NATIONAL LIFESAVING CHAMPIONSHIP

40 361	濱地 權依	ハマジ カイ	M
40 362	新川 将吾	ニカガ ショウゴ	M
40 363	高田 理世	タカダ リセイ	M
40 364	布方 達海	ヌカタ タミ	M
40 365	布方 勇海	ヌカタ イミ	M
40 366	菅谷 珊斗	スガ ヤサト	M
40 367	志賀 海征	シガ カイイ	M
40 368	志賀 海空	シガ ミツラ	M
40 369	成田 湊	ナリタ ミナト	M
40 370	坂本 真徳	サカモト マコト	M
40 371	鈴木 陽大	スズキ ハルト	M
40 372	北矢 宗志	キタヤ モトシ	M
40 373	小菅 怜能	コサガ レノ	M
40 374	秋田 崇吾	アキタ タカゴ	M
40 375	伊藤 仁之助	イトウ ジノスケ	M
40 376	杉浦 貴紀	スギ ウラタカ	M
40 377	中川 慎太郎	ナカガ ヲシタロウ	M
40 378	石田 宙	イシダ ソラ	M
40 379	太田 凱	オオタ ガイ	M
40 380	鈴木 太陽	スズキ タイヨウ	M
40 381	北川 健太郎	キタガ ケンタロウ	M
40 382	井上 祐里	イノウエ ユリ	M

日体大荏原高等学校LSC

41 383	松岡 鈴奈	マツオカ スズナ	F
41 384	山田 梨美	ヤマダ リミ	F
41 385	今西 花菜香	イマニシ ハナカ	F
41 386	金子 美桜	カネコ ミオ	F
41 387	村井田 怜花	ムライタ レイカ	F
41 388	八谷 倖愛	ヤチノイ コイ	F
41 389	武内 瑠那	タケウチ ルナ	F
41 390	杉野 恵美乃	スギ ノエミ	F
41 391	井上 こなつ	イノウエ コナツ	F
41 392	橋本 実歩	ハシモト ミホ	F
41 393	山本 蘭花	ヤマモト ラン	F
41 394	大岡 麻結	オオオカ マユ	F
41 395	双木 梨央	フタキ リョウ	F
41 396	菅野 涼平	スガ ノリョウヘイ	M
41 397	野澤 佳文	ノザワ カモン	M
41 398	森広 想	モリヒロ ソウ	M
41 399	大久保 良祐	オオクボ リョウスケ	M
41 400	巻島 凱	マキシマ ガイ	M
41 401	岩本 尚樹	イワモト ナツキ	M
41 402	小平 柁介	コダ イラシユウスケ	M
41 403	岸 瑛心	キシ イシシ	M

博多SLSC

42 404	石橋 知大	イシハシ トモヒロ	M
42 405	岩本 拓巳	イワモト タクミ	M
42 406	藤本 力	フジモト チカラ	M

萩SLSC

43 407	國木 孝治	クニキ タカハル	M
--------	-------	----------	---

波崎SLSC

44 408	大山 玲奈	オオヤマ レイナ	F
44 409	木下 莉里愛	キノシタ リリア	F
44 410	菊永 梨々香	キクナガ リリカ	F
44 411	正能 愛里	ショウノウ アイリ	F
44 412	速水 彩	ハヤミズ アヤ	F
44 413	興石 晴歩	コシイシ ハルホ	F
44 414	榎戸 暖	エノキト ダン	M
44 415	関井 将吾	セキヱ チョウゴ	M
44 416	宮澤 純	ミヤザワ ジュン	M
44 417	宮本 拓海	ミヤモト タクミ	M
44 418	牧野 友海	マキノ トモミ	M
44 419	奈良 行祐	ナラ コウスケ	M
44 420	蔵下 有己	クラジメ ユキ	M
44 421	伊藤 瞭太	イトウ リョウタ	M
44 422	寺井 蓮太郎	テライ レンタロウ	M
44 423	緑川 航太	キナダ ヒロタ	M
44 424	餘目 直季	アマノメ ナオキ	M
44 425	中原 将希	ナカハラ マサキ	M
44 426	中島 健	ナカジマ ケン	M
44 427	山寺 大飛	ヤマヂサ キダイ	M
44 428	村上 武瑠	ムラカミ タル	M

牧之原LSC

45 429	南 優花	ミナミ ユカ	F
45 430	吉 拓海	ヨシナガ タクミ	M
45 431	中西 陽太郎	ナカニシ ヨウタロウ	M

南伊豆LSC

46 432	鹿取 初姫	カトリ ハツキ	F
46 433	池田 葵	イケダ アイ	F
46 434	近本 ひなの	チカモト ヒナノ	F
46 435	後野 百香	ウシノ ヒヨク	F
46 436	一條 恵理子	イチジョウ エリコ	F
46 437	久下沼 和歌菜	クゲ ノマワカナ	F
46 438	加藤 愛	カトウ マイ	F
46 439	久保田 珠生	クボ タミオ	F
46 440	吉村 彩	ヨシムラ アヤ	F
46 441	牧浦 そよ	マキウラ ソヨ	F
46 442	江森 美穂	エミジ ミホ	F
46 443	田村 実絵	タムラ ミエ	F
46 444	染谷 騎平	ソメヤ キッペイ	M
46 445	小久江 翔	オグエ ショウ	M
46 446	高橋 冨京	タカハシ フキヨウ	M
46 447	井上 駿佑	イノウエ シュンスケ	M
46 448	西山 太智	ニシヤマ タイチ	M
46 449	久松 匠太郎	ヒサマツ ショウタロウ	M
46 450	岡田 大輝	オカダ ダイキ	M
46 451	齋藤 大樹	サイトウ ダイキ	M
46 452	高松 侑太郎	タカマツ ユウタロウ	M
46 453	久 源太	ヒサシゲ ヌタ	M
46 454	吉田 雄大	ヨシダ ユウダイ	M
46 455	高田 賢昇	タカダ ケンショウ	M

御浜沼津ライフセービング連合

47 456	坂本 潮音	サカモト シオネ	F
47 457	瀧元 沙苗	タキモト サエ	F
47 458	波多野 真帆	ハタノ マホ	F
47 459	久木 翠	ヒサキ ミドリ	F
47 460	菊池 魁	キクチ ケイ	M

用宗LSC

48 461	小坂 瑞葵	コサカ ミヅキ	F
48 462	竹内 健	タケウチ タケル	M
48 463	山下 貴道	ヤマシタ キミチ	M
48 464	清水 徳晃	シミズ ナリキ	M
48 465	坂本 卓馬	サカモト タカマ	M

由比ガ浜SLSC

49 466	角谷 はな	カクタニ ハナ	F
49 467	楡田 愛	ウヅタ マイ	F
49 468	帯谷 大樹	オビヤ ヒロキ	M
49 469	西川 温人	ニシカワ ムネヒト	M
49 470	橋本 源太郎	ハシモト ゲンタロウ	M
49 471	浦 健太	ウラ ケンタ	M

湯河原LSC

50 472	青木 邦	アオキ ケン	F
50 473	一原 枝厘花	イチハラ エリカ	F
50 474	秋田 香苗	アキタ カナエ	F
50 475	中鉢 夏希	チュウハチ ナツキ	F
50 476	高橋 麗那	タカハシ レナ	F
50 477	小平 杏	コヒラ アン	F
50 478	追川 那瑠弥	オノカワ ナルミ	F
50 479	林 佳実	ハヤシ ヨシミ	F
50 480	鈴木 莉子	スズキ リコ	F
50 481	正木 友海	マサキ ユミ	F
50 482	山田 純葉	ヤマダ スミハ	F
50 483	上村 向日葵	カミムラ ヒナリ	F
50 484	小久保 琴音	コクボ コトネ	F
50 485	神田 萌花	カンダ モエカ	F
50 486	西山 俊	ニシヤマ シュン	M
50 487	野口 勝成	ノグチ カツナリ	M
50 488	繁田 龍之介	ハンダ リュウノスケ	M
50 489	山下 智也	ヤマシタ トモヤ	M
50 490	吉田 唯人	ヨシダ ユイト	M
50 491	林 誠海	ハヤシ マサミ	M
50 492	國澤 健大	クニサワ ケンタ	M
50 493	古賀 大晴	コガ タイセイ	M
50 494	堂蘭 佑太	ドウラン ユウタ	M
50 495	白畑 秀磨	シラハタ シュウマ	M
50 496	島田 圭佑	シマダ ケイスケ	M
50 497	露木 凜	ツキキノ	M
50 498	山形 陽真	ヤマガタ ハルマ	M
50 499	比留間 悟	ヒルマ サトル	M
50 500	谷口 日向	タニグチ ヒナタ	M

横浜海の公園LSC

51 501	寺口 亜依	テラグチ アイ	F
51 502	大熊 明日香	オオクマ アスカ	F
51 503	落合 慶二	オチアイ ケイジ	M
51 504	近藤 毅歩	コンドウ ユタカ	M
51 505	鍛冶 謙一	カガ ケンイチ	M
51 506	阿部 大輝	アベ ダイキ	M
51 507	高木 惇暉	タカキ トシキ	M
51 508	北田 尚輝	キタダ ナオキ	M
51 509	高橋 佑介	タカハシ ユウスケ	M
51 510	城田 嵐	シロタ ラン	M
51 511	田中 雄翔	タナカ ユウト	M
51 512	志摩 光平	シマ コウヘイ	M
51 513	北村 太輝	キタムラ タケイ	M
51 514	板場 貴大	イタハ タカヒロ	M

和田浦LSC

52 515	久保 美沙代	クボ ミサヨ	F
52 516	伊藤 若菜	イトウ ワカナ	F
52 517	熊木 春乃	クマキ ハルノ	F
52 518	狐崎 千乃	キツネザキ チノ	F
52 519	高山 采夏	タカヤマ アサカ	F
52 520	津嶋 笑満花	ツシマ エミカ	F
52 521	鈴木 友三朗	スズキ ユウサブロウ	M

	一般	高校生	中学生
男子	276	28	5
女子	170	40	2
計	446	68	7
合計	521名		



競技説明

COMPETITION GUIDE The48th Japan National Lifesaving Championship



SURF RACE サーフレース

約 170m 沖合に設置した 2 つのブイを泳いで回り浜へ戻る。ライフセービングの基礎的トレーニングのひとつであり、シンプルだけに泳力そのものが問われる競技である。レース時の波・風・潮流等のコンディションをいかに活かすか、その判断力が必要とされる。

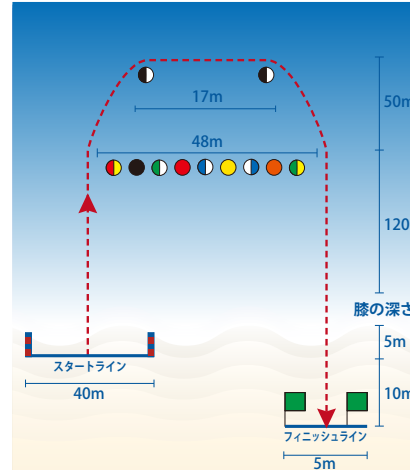

SURFSKI RACE サーフスキーレース

サーフスキーで約 300m 沖の 3 つのブイを回りゴールする。サーフスキーは、元々救助活動に使用されたが、競技用に改良された現在の形になった。スピードは出るが、5m を越える長さは大きな波に対しては最も扱いにくい器材である。それゆえ、大きな波に立ち向かう姿は圧巻である。

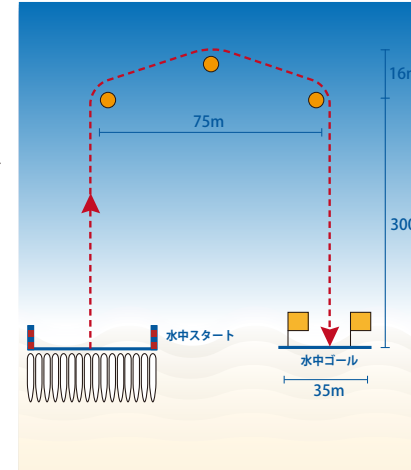

BEACH FLAGS ビーチフラッグス

砂浜で約 20m 離れたバトンラインに背を向けてうつ伏せになり、バトンラインに競技者より少ない数で置かれたビーチフラッグ (バトン) を取り合う。テレビ番組などでも馴染みとなり、ライフセービング競技の中で最も知名度のある競技とされる。

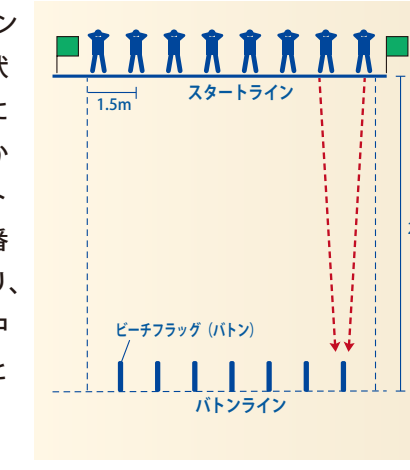

BEACH SPRINT ビーチスプリント

砂浜の直線コースを 90m 走る。柔らかい砂を走る場合、蹴った力が砂に吸収されるため、強く蹴り出すより大きく足を運ぶことが必要で、硬さのある陸上とは走り方が異なる。また、海岸によって砂の質が異なることも計算しなければならぬ。

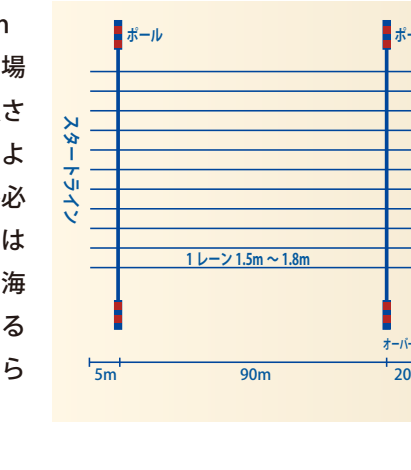

BOARD RACE ボードレース

パドルボードで約 270m 沖の 3 つのブイを回り浜へ戻る。パドルボードの速さだけではなく、レース当日の波・風・潮流にも影響を受けるため、コンディションの悪い会場では、選手の実力差が明らかになる。

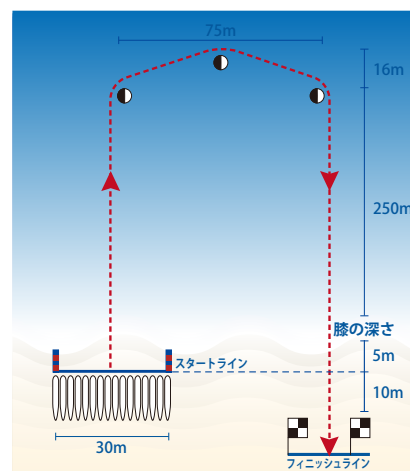

OCEANMAN / OCEANWOMAN オーシャンマン / オーシャンウーマン

スイム、パドルボード、サーフスキー、ビーチランの 4 種目を一人で行う。大会前に実施される抽選で競技順番が決定し、その順番によってレース展開が大きく変わってくる。4 種目をバランス良くこなすその勝者は、ミスター (ミス) ライフセーバーの名にふさわしい。

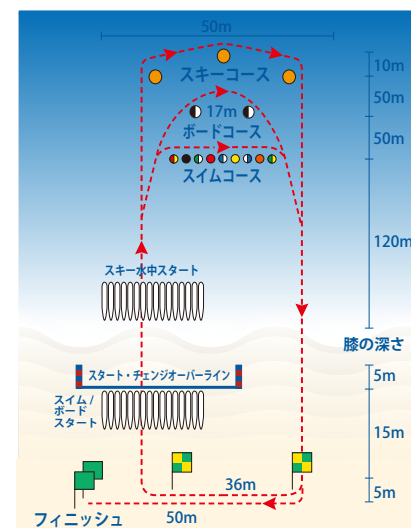

2 km BEACH RUN 2 km ビーチラン

海岸の環境に応じて競技会ごとに設定される 2 km のコースを走る。広い海岸で救助に向かう際、数百メートル走ってから救助に向かうことも想定される。ライフセーバーは泳ぐだけではなく、長距離を走る力も必要とされる。

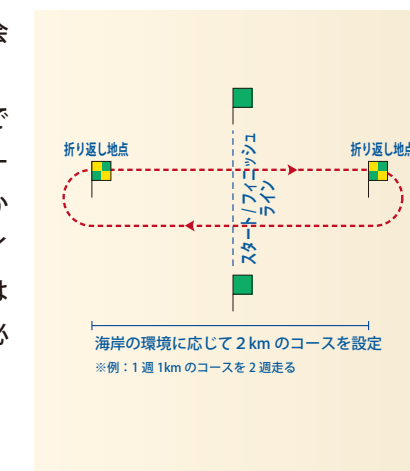

BEACH RELAY ビーチリレー

砂浜の 90m の直線コースを 1 チーム 4 人で走り、リレーをつなぐ。ビーチリレーはバトンの受け渡しに特徴があり、行き違いにバトンを渡す。受け渡しでは減速しつつ、バトンを受け取ったらすぐにトップスピードへあげることがポイントとなる。また、足の速い選手 4 人を揃える層の厚さも勝利の必要条件となる。

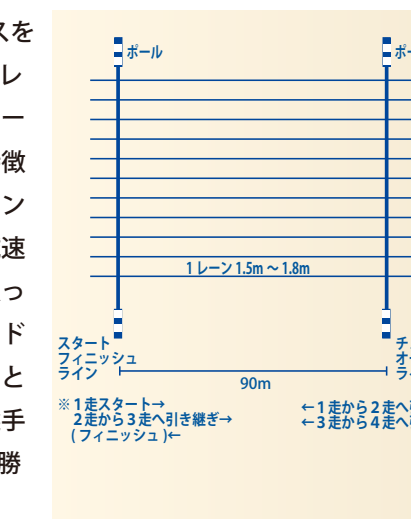

BOARD RESCUE ボードレスキュー

溺者役の選手が約 120m 沖のブイまで泳ぎ、到着した所で手を挙げる。救助者役の選手はそれを確認し、パドルボードを用いて救助に向かう。ブイに到着したと同時に 2 人の選手がパドルボードに乗り、浜へ戻る。フィニッシュ時に両者がボードを保持していなければ失格となる。溺者の確実な確保やサインを認識する判断力が必要な、実際の救助さながらの緊迫した競技となっている。

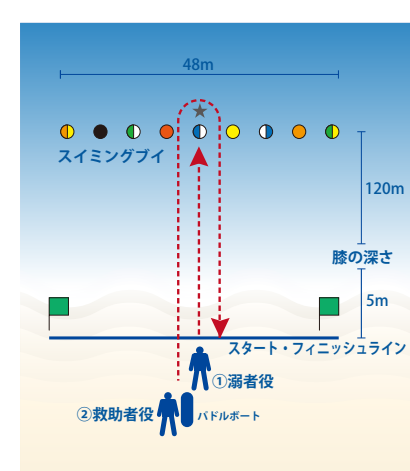

RESCUE TUBE RESCUE レスキューチューブレスキュー

溺者役の選手が約 120m 沖のブイまで泳ぎ、到着した所で手を挙げる。救助者役の選手はそれを確認し、レスキューチューブとフィンを用いて救助に向かう。ブイに到着したと同時に溺者役の選手がチューブを装着し、浜へ戻る。そして救助者役から浜へ上げるアシスタント役の選手 (2 名) が、どのタイミングで溺者を引き継ぐかがポイント。また、ゴール前の波打ち際を駆け上がる姿はかなりの迫力がある。

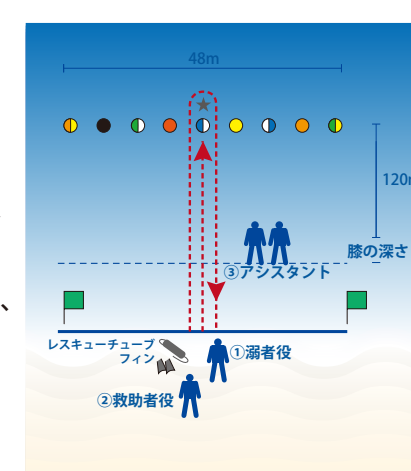

OCEANMAN / OCEANWOMAN RELAY オーシャンマン / オーシャンウーマンリレー

オーシャンマン (ウーマン) と同じコースで、スイム、パドルボード、サーフスキー、ビーチランを 1 種目 1 名 (1 チーム 4 人) のリレーをつなぐ。チームの総合力が問われる種目であり、選手層の厚いチームが上位争いをする傾向が強くなっている。また、波・風・潮流等が大きく影響を及ぼすライフセービング競技の面白さを味わうことができる。

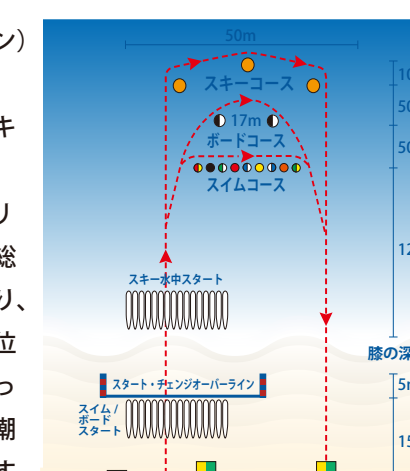



タイムテーブル

1日目 2022年10月8日(土) (日の出：05:41 日の入：17:17)

サーフェリア		ビーチエリア	
開始	種目名	開始	種目名
6:30	安全役員会議/実行委員会		
7:00	検温受付		
7:30	オフィシャル会議		
		8:30	2kmビーチラン (男子/準決勝)
9:15	ボードレース (男子/予選)	9:15	ビーチスプリント (女子/予選)
10:00	ボードレース (女子/予選)	10:00	ビーチスプリント (男子/予選)
10:45	オーシャンマン (準決勝)		
		11:00	ビーチリレー (女子/準決勝)
		11:10	ビーチリレー (男子/準決勝)
11:15	(昼休憩)		
		11:20	(昼休憩)
12:00	ボードレスキュー (女子/準決勝)		
		12:10	ビーチスプリント (女子/準決勝)
		12:20	ビーチスプリント (男子/準決勝)
12:25	ボードレスキュー (男子/準決勝)		
13:05	レスキューチューブレスキュー (女子/準決勝)		
13:35	レスキューチューブレスキュー (男子/準決勝)		
		14:05	ビーチスプリント (女子・男子/決勝)
14:25	ボードレース (女子/準決勝)		
14:40	ボードレース (男子/準決勝)		
15:15	レスキューチューブレスキュー (女子/決勝)		
15:30	レスキューチューブレスキュー (男子/決勝)		
15:55	ボードレスキュー (女子/決勝)		
16:10	ボードレスキュー (男子/決勝)		
		16:25	ビーチリレー (女子・男子/決勝)
16:45	競技終了		

2日目 2022年10月9日(日) (日の出：05:42 日の入：17:15)

サーフェリア		ビーチエリア	
開始	種目名	開始	種目名
6:30	安全役員会議/実行委員会		
6:50	検温受付		
7:00	オフィシャル会議		
		8:00	2kmビーチラン (女子/決勝)
		8:15	2kmビーチラン (男子/決勝)
8:45	サーフスキーレース (女子/準決勝)	8:45	ビーチフラッグス (男子/予選)
9:05	サーフスキーレース (男子/準決勝)		
9:45	サーフレス (女子/準決勝)		
10:05	サーフレス (男子/準決勝)		
		10:10	ビーチフラッグス (女子/予選)
10:55	ボードレース (女子/決勝)		
11:10	ボードレース (男子/決勝)		
		11:25	(昼休憩)
11:40	サーフスキーレース (女子/決勝)		
11:55	サーフスキーレース (男子/決勝)		
12:10	表彰式① (ビーチスプリント、ビーチリレー、レスキューチューブレスキュー、ボードレスキュー、2kmビーチラン)		
	(昼休憩)	12:30	ビーチフラッグス (女子・男子/準決勝)
12:50	サーフレス (女子/決勝)		
13:05	サーフレス (男子/決勝)		
13:35	オーシャンウーマン (決勝)		
13:55	オーシャンマン (決勝)		
		14:15	ビーチフラッグス (女子・男子/決勝)
15:15	オーシャンウーマンリレー (決勝)		
15:35	オーシャンマンリレー (決勝)		
16:00	表彰式② (ボードレース、サーフスキーレース、サーフレス、オーシャンマン/ウーマン、ビーチフラッグス、オーシャンマンリレー/ウーマンリレー)		