

SURF CARNIVAL

第37回全日本ライフセービング種目別選手権大会



JAPAN NATIONAL LIFESAVING INDIVIDUAL CHAMPIONSHIP 2024



2024年6月8日(土)/9日(日)
下田白浜海岸(静岡県下田市)

主催：公益財団法人日本ライフセービング協会
後援：国土交通省、海上保安庁、静岡県、下田市
助成：公益財団法人スポーツ安全協会スポーツ活動等普及奨励助成事業
協力：一般社団法人下田市観光協会、認定特定非営利活動法人静岡県ライフセービング協会
特定非営利活動法人下田ライフセービングクラブ

スポーツ // 文化活動 // ボランティア

小さな掛金、大きな補償

スポーツ 安全保険[®]



スポあんネット

インターネットで
かんたん加入

団体活動のための総合補償

#スポーツチーム #大学クラブ #スポーツ少年団
#放課後事業 #総合型地域スポーツクラブ #教室
#部活動地域移行 #文化系サークル #ボランティア

保険の詳細内容、資料の請求は、
ホームページをご覧ください。



[引受幹事保険会社]
東京海上日動火災保険株式会社

[共同引受保険会社(2024年4月予定)]
あいおいニッセイ同和 / 共栄火災 / 損保ジャパン / 大同火災 /
東京海上日動 / 日新火災 / 三井住友海上 / AIG損保

 **公益財団法人スポーツ安全協会**

<https://www.sportsanzen.org>



公益財団法人
日本ライフセービング協会
理事長 **入谷 拓哉**

サーフカーニバル 第37回全日本ライフセービング種目別選手権大会を開催するにあたり、主催者を代表いたしまして、ここに謹んでご挨拶申し上げます。

本大会の会場となる白浜大浜海岸（静岡県下田市）は、遡ること1992年、国際ライフセービング連盟が主催する世界選手権「Rescue' 92」が開催された場所でもあります。国内外にライフセービングの認知を大きく広める国際的なイベントとなり、日本におけるライフセービングの普及に大きな影響を与えました。全日本種目別選手権は、「Rescue' 92」のレガシーとしての想いを引き継ぎ、全国各地を転々としながら今日まで開催をしてまいりました。

本大会は、59チーム602名の選手がエントリーをしています。その中には、日本国外のチームからの参加もございます。選手の皆様においては、国の垣根を越えて切磋琢磨し、ぜひとも親交を図っていただきたいと思います。また本大会は、夏期シーズンを前に心身のコンディションを整えたり、あるいは、新年度からライフセービングを始めたメンバーが海の競技に初めて挑戦したりする大会として位置づけられています。ここで鍛え上げられた技術を、夏期シーズンの水辺の事故防止活動にも活かしてもらえたらと思います。さらに本大会は、今年の秋に開催予定の「Lifesaving World Championships 2024」の日本代表選考レースとなっています。選手の皆さんはその力を遺憾なく発揮していただきたいと思います。

結びに、本大会開催にあたり、多大なるご支援とご尽力を賜りました下田市をはじめとする関係諸機関、関係各位に対しまして御礼申し上げます。



Competition Summary 大会概要

大会名 Competition Name	サーフカーニバル 第37回全日本ライフセービング種目別選手権大会 ／ Surf Carnival The 37th Japan National Individual Lifesaving Championships
主催 Organizing	公益財団法人日本ライフセービング協会／ Japan Lifesaving Association
日程 Date	2024年6月8日(土)～9日(日)／ 8th(Sat) & 9th(Sun) June, 2024
会場 venue	白浜大浜海水浴場（静岡県下田市） ／ Shirahama Ohama Beach (Shimoda-city, Shizuoka Prefecture)
後援	国土交通省、海上保安庁、静岡県、下田市
助成	 公益財団法人スポーツ安全協会 For Fun Sports & Cultural Activities 当事業はスポーツ安全協会 スポーツ普及奨励助成事業の助成を受けて実施しています
協力	一般社団法人下田市観光協会、認定特定非営利活動法人静岡県ライフセービング協会、特定非営利活動法人下田ライフセービングクラブ

STAFF

スタッフ一覧

Surf Carnival / The 37th Japan National Individual Lifesaving Championships



● 大会役員

大会会長	入谷 拓哉 (JLA 理事長)
大会副会長	高野 絵美 (JLA 副理事長) 松本 貴行 (JLA 副理事長)
大会役員	石川 仁憲 (JLA 常務理事) 鎌田 綾子 (JLA 理事) 白井 勇喜 (JLA 理事)
	田村 憲章 (JLA 理事) 中川 容子 (JLA 理事) 平野 玲奈 (JLA 理事)
	細田 直彦 (JLA 理事)

● 実行委員会

実行委員長	田村 憲章 (LS 本部長)
実行委員	青木 将展 (LS 副本部長 / スポーツ育成委員長) 上野 凌 (LS 副本部長 / スポーツ戦略委員長)
	出木谷 啓太 (アスリート委員長) 板垣 俊輔 (競技安全委員長) 天野 駿介 (競技安全委員)
	中島 典子 (競技審判委員長) 高野 絵美 (広報室長) 山口 智史 (下田LSC / 広報室委員)
	川地 政夫 (事務局長) 水川 雅司 (事務局職員 / LS 副本部長)

● 規律委員会

委員長	田村 憲章
委員	青木 将展 川地 政夫 水川 雅司

● 安全対策委員会

委員長	田村 憲章
委員	中島 典子 天野 駿介 山口 智史 水川 雅司

● 上訴委員会

委員長	田村 憲章
委員	水川 雅司

● 大会関係スタッフ

安全課	友部 真也 佐川 誠也 小林 巧 溝上 晴斗 8 富山 直樹 磯部 光太郎
	八代 岳人 橋本 和樹 石井 誠 浜地 憲太郎 飯塚 剛志 渡辺 帆南
	大野 實咲 橋本 歩佳 三浦 すず 岡村 ひかり 牛澤 帆夏 池田 藍 8
	森 陽菜子 金川 もも 8 本間 然 8
競技安全委員会	天野 駿介 山本 良徳 中村 佐知子
スポーツ育成委員会	青木 将展 荒井 宏和 植木 将人 大島 圭介 小田切 伸矢
	坂本 陸 池谷 雅美 具志堅 夕 松本 恵
	吉沢 幸花
スポーツ育成委員会	宮澤 あみ (映像撮影協力)
スポーツ戦略委員会	上野 凌 小野 稜平 戸向 陽介 鈴木 耀太 平岡 由宇
広報室	高野 絵美 山口 智史
医務	朽方 規喜
オフィシャルカメラ	菅沼 浩
気象海象情報	小川 和幸 (WATER KIDS JAPAN)
救護・トレーナー	清水 伸子 国際武道大学トレーナーチーム
運営協力	下田LSC 諸節 智章 (静岡県ライフセービング協会) 本多 通真 (オフサイド)
学生委員会	小久江 翔 松本 勝己 藤本 力 石村 涼 世儀 十那実 加藤木 美咲
	松田 優来

● 競技運営審判

チーフレフリー	中島 典子
リエゾンオフィサー	藤田 善照
コーススーパーバイザー	青木 将展
ヘッドスコアラ	日馬 孝昌 高浦 悠希 鈴木 崇大 高野 冴都
	皆川 美優
<ビーチエリア>	
セクショナルレフリー	泉田 昌美
マーシャル	高田 さくら 石井 萌
スターター	坂本 靖 平藤 昌寛
コースジャッジ	山下 純平 長谷川 康二 八百市 亮太 宗像 爽音
	高橋 若菜 松波 諒哉 鈴木 日奈子 井上 泰雅
	山口 唯 武内 瑠那 伊藤 正泰 矢上 麻衣
	高野 翔太 吉村 彩 8 高橋 ののか 9
	坂本 千佳子 堺澤 舞香
レコーダー	
<サーフェリアA>	
セクショナルレフリー	梶本 道彦
マーシャル	川隅 しのぶ 北里 楓花
スターター	古金 源太 永井 ここ乃
コースジャッジ	相馬 義彦 中尾 正 高桑 空輝 秋山 莉理
	井上 芽姫 石黒 徳 中村 凜南 山本 麻衣
	石塚 康敬
	吉田 健博 外山 涼乃
レコーダー	
<サーフェリアB>	
セクショナルレフリー	奈良部 真弓
マーシャル	伊藤 結希 柳下 萌奏
スターター	草柳 尚志 染谷 騎平
コースジャッジ	小田 真木子 海老澤 瞭至 藁谷 太一 杉 美月
	荒品 樹 田村 祐樹 佐竹 瑞紀 石橋 鈴
	阿部 和香 大石 晟也
	大山 ルミ 加藤 実那
レコーダー	
<ビデオ記録員>	斎藤 健一郎 波多野 真帆 田村 祐朔 三浦 洸樹 山崎 恵里佳 渡邊 愉太
	川端 優里 飯田 真央 若原 遼哉 池田 葵
<IRB審判員>	上野 義洋 縄手 大志 間根山 花子 秋池 悠太 石井 優愛 平田 汐里

※8→6/8(土)のみ参加、9→6/9(日)のみ参加

※○ チーフ (ス) スタッフ

※審判員(海上審判含)の方は審判ユニフォームもご持参ください。

TEAM & CAP チーム&キャップ

Surf Carnival / The 37th Japan National Individual Lifesaving Championships



- | | | | | | | | | |
|---|---|---|---|---|---|---|---|---|
|  |  |  |  |  |  |  |  | |
| 1. 愛知 LSC | 8. 鹿嶋 LGT | 15. 杏林大学 LSC | 22. 下田 LSC | 29. 昭和第一学園高等学校 | 36. 中央大学 LSC | 43. 西伊豆 LSC | 50. 南伊豆 LSC | |
|  |  |  |  |  |  |  |  |  |
| 2. 青山学院大学 LSC | 9. 柏崎 LSC | 16. 九十九里 LSC | 23. 十文字中学 / 高校 LSC | 30. 逗子 SLSC | 37. 銚子 LC | 44. 西浜 SLSC | 51. 武蔵野大学 LSC | 57. BMD Northcliffe SLSC |
|  |  |  |  |  |  |  |  |  |
| 3. 熱川 LSC | 10. 勝浦 LSC | 17. 慶應義塾大学 LSC | 24. 順天堂大学 LSC | 31. 成蹊大学 LSC | 38. 帝京大学 LSC | 45. 日体大荏原高等学校 LSC | 52. 明治国際医療大学 LSC | 58. Kurrawa Surf Lifesaving Club |
|  |  |  |  |  |  |  |  | |
| 4. 淡路島 LSC | 11. 神奈川大学 LSC | 18. 国土館大学 LSC | 25. 東海大学静岡 LSC | 32. 成城大学 LSC | 39. 東海大学湘南校舎 LSC | 46. 日本体育大学 LSC | 53. 湯河原 LSC | |
|  |  |  |  |  |  |  |  | |
| 5. 大磯 LSC | 12. 鎌倉 LG | 19. 三多摩 LSC | 26. 上智大学 LSC | 33. 拓殖大学 LSC | 40. 東京消防庁 LSC | 47. 日本女子体育大学 LSC | 54. 横浜海の公園 LSC | |
|  |  |  |  |  |  |  |  | |
| 6. 大阪 LSC | 13. 鴨川 LSC | 20. 式根島 LSC | 27. 湘南 GoldenAge | 34. 館山 SLSC | 41. 東京女子体育大学 LSC | 48. 波崎 SLSC | 55. 流通経済大学 LSC | |
|  |  |  |  |  |  |  |  | |
| 7. 大竹 SLSC | 14. KITAJIMAQUATICS | 21. 実践女子大学 LSC | 28. 湘南ひらつか LSC | 35. 茅ヶ崎 SLSC | 42. 東洋大学 LSC | 49. 法政大学 SLSC | 56. 早稲田大学 LSC | |

	一般	高校生	中学生	
男子	323	29	5	357
女子	198	35	12	245
	521	64	17	
	602名			



01 愛知 LSC

- 001 栗田 藍渚 F 一般
- 002 加藤 曜 M 一般
- 003 渡邊 了介 M 一般
- 004 西尾 千嘉 M 一般

02 青山学院大学 LSC

- 005 熊井戸 里咲 F 一般
- 006 倉上 愛理 F 一般
- 007 永山 心暖 F 一般
- 008 辻本 珠才 F 一般
- 009 米澤 圭 F 一般
- 010 尾木 貴允 M 一般
- 011 中澤 貫太 M 一般
- 012 高松 創太 M 一般
- 013 江塚 康介 M 一般
- 014 谷口 遥風 M 一般
- 015 岩佐 征志郎 M 一般
- 016 島田 晃成 M 一般

03 熱川 LSC

- 017 井高 絵蓮 F 一般
- 018 井藤 秀晃 M 一般
- 019 小松 星央 M 一般
- 020 大野 晴喜 M 一般

04 淡路島 LSC

- 021 和田 賢一 M 一般
- 022 木下 奏人 M 中学生

05 大磯 LSC

- 023 嶋津 俊哉 M 一般
- 024 田中 政也 M 一般
- 025 森井 寿 M 一般

07 大竹 SLSC

- 026 遠藤 明日香 F 一般
- 027 二重作 真央 F 一般
- 028 八島 理穂子 F 一般

- 029 佐川 陽香 F 一般
- 030 小松 里佳子 F 一般
- 031 染谷 滯 F 一般
- 032 木村 瑞希 F 一般
- 033 吉村 莉衣子 F 一般
- 034 中村 那南 F 一般
- 035 川畑 麻里奈 F 一般
- 036 関口 広太 M 一般
- 037 辻 翔太郎 M 一般
- 038 伊久美 翔也 M 一般
- 039 鶴菌 宏海 M 一般
- 040 田中 健士 M 一般
- 041 秋葉 優翔 M 一般
- 042 窪 大樹 M 一般
- 043 萩村 隼士 M 一般
- 044 橋下 京平 M 一般
- 045 佐々木 俊介 M 一般
- 046 深澤 君平 M 一般
- 047 馬場 直輝 M 一般
- 048 菅原 源太 M 一般

08 鹿嶋 LGT

- 049 川合 玲奈 F 一般
- 050 阪井 彩夏 F 一般
- 051 小橋 桃子 F 一般
- 052 坂本 耀 F 一般
- 053 中林 拓海 M 一般
- 054 太田 諒 M 一般
- 055 田中 悠葵 M 一般
- 056 糸数 翔伍 M 一般
- 057 鈴木 義啓 M 一般
- 058 谷上 洸三郎 M 一般
- 059 中島 悠介 M 一般
- 060 山下 東紀 M 一般
- 061 小橋 廉太郎 M 一般
- 062 高須 快晴 M 一般
- 063 須田 邦彦 M 一般

09 柏崎 LSC

- 064 中島 良平 M 一般

- 065 山田 祐熙 M 一般
- 066 掛川 航喜 M 一般
- 067 田中 夢翔 M 一般

10 勝浦 LSC

- 068 高梨 帆南 F 高校生
- 069 堀江 星冴 M 一般
- 070 安達 雄太 M 一般
- 071 嶋田 直希 M 高校生
- 072 横尾 達丸 M 一般
- 073 高野 蕉陽 M 一般
- 074 齋藤 光海 M 一般

11 神奈川大学 LSC

- 075 小久江 翔 M 一般
- 076 矢崎 翔也 M 一般

12 鎌倉 LG

- 077 今野 恵 F 一般
- 078 加藤 圭織 F 一般
- 079 重松 胡々 F 高校生
- 080 内藤 希音 F 中学生

13 鴨川 LSC

- 081 田中 綾 F 一般
- 082 石塚 円香 F 一般
- 083 森下 広大 M 一般
- 084 大原 一平 M 一般

14 KITAJIMAQUATICS

- 085 一関 ひより F 中学生
- 086 鈴木 萌那 F 中学生
- 087 富田 梨紗子 F 高校生
- 088 柳 輝於 F 中学生
- 089 村上 柑菜 F 中学生
- 090 葺本 康隆 M 一般
- 091 廣井 柚樹 M 高校生
- 092 百田 梅吉 M 中学生
- 093 高田 夏都 M 中学生

15 杏林大学 LSC

- 094 武内 七海 F 一般
- 095 岩元 垂香里 F 一般
- 096 山岡 杏未 F 一般
- 097 千葉 祐太 M 一般
- 098 佐川 誠也 M 一般
- 099 黒木 一翔 M 一般
- 100 中村 政哉 M 一般
- 101 内藤 創太 M 一般
- 102 吉良 颯太郎 M 一般
- 103 佐野 煌盛 M 一般
- 104 及川 翔太 M 一般
- 105 皆川 大悟 M 一般

16 九十九里 LSC

- 106 中村 虹南 F 一般
- 107 鈴木 悠花 F 一般
- 108 中嶋 祥 F 一般
- 109 須藤 慶 F 一般
- 110 須和田 紗也 F 一般
- 111 山本 華凜 F 一般
- 112 出木谷 啓太 M 一般
- 113 北田 尚輝 M 一般
- 114 池端 拓海 M 一般
- 115 柿崎 稔 M 一般
- 116 高松 夏一 M 一般
- 117 若杉 京 M 一般
- 118 藤田 駿平 M 一般
- 119 石附 巧巳 M 一般
- 120 小竹 優斗 M 一般
- 121 小野 楓太 M 一般
- 122 松沢 響 M 一般
- 123 武倉 瑛佑 M 一般
- 124 関口 瑠天 M 一般
- 125 佐藤 龍輝 M 一般
- 126 八島 庸輔 M 一般
- 127 小関 大青 M 一般

17 慶應義塾大学 LSC

- 128 男澤 壮真 M 一般
- 129 塚本 颯馬 M 一般

18 国士舘大学 LSC

- 130 鹿取 初姫 F 一般
- 131 三浦 すず F 一般
- 132 平田 淳真 M 一般
- 133 竹前 海誠 M 一般
- 134 吉武 慶太 M 一般
- 135 山口 紺 M 一般
- 136 小林 巧 M 一般
- 137 根本 陽 M 一般
- 138 吉田 海斗 M 一般
- 139 丸山 開誠 M 一般
- 140 古谷 怜士 M 一般
- 141 伊東 悠晏 M 一般
- 142 山本 寛 M 一般
- 143 南 賢成 M 一般
- 144 堀江 太陽 M 一般
- 145 鹿又 公輔 M 一般
- 146 内田 拓成 M 一般

19 三多摩 LSC

- 147 植木 裕太郎 M 一般

20 式根島 LSC

- 148 猪爪 賢史 M 一般

21 実践女子大学 LSC

- 149 寺口 亜依 F 一般
- 150 新井 珠依 F 一般
- 151 甘佐 萌笑 F 一般

22 下田 LSC

- 152 石野 夏未 F 一般
- 153 榎本 由里 F 一般
- 154 進士 佳乃 F 高校生
- 155 永水 良尚 M 一般

- 156 松沢 齊 M 一般
- 157 加賀田 哲也 M 一般
- 158 森井 遼 M 一般
- 159 榎本 宏暉 M 一般
- 160 尾内 悟 M 一般
- 161 須藤 凪 M 一般
- 162 山口 智史 M 一般
- 163 山下 凱吏 M 高校生

23 十文字中学・高等学校 LSC

- 164 田中 美帆 F 高校生
- 165 渡邊 菜々子 F 高校生
- 166 豊住 瑠子 F 高校生
- 167 渡邊 英 F 高校生
- 168 秋山 萌杏奈 F 高校生
- 169 後藤 優花 F 高校生
- 170 草道 菜々子 F 高校生
- 171 齋藤 栞 F 高校生
- 172 中村 美来 F 高校生

24 順天堂大学 LSC

- 173 胸谷 帆香 F 一般
- 174 林 佳実 F 一般
- 175 菊地 琴梨 F 一般
- 176 山中 みのり F 一般
- 177 島本 夏凜 F 一般
- 178 後野 百香 F 一般
- 179 島田 弥子 F 一般
- 180 野口 璃流 F 一般
- 181 松島 颯音 F 一般
- 182 吉岡 彩夏 F 一般
- 183 渡辺 羽音 F 一般
- 184 三間 彩矢 F 一般
- 185 京野 裕真 M 一般
- 186 市川 樹莉也 M 一般
- 187 石川 泰智 M 一般
- 188 山形 陽真 M 一般
- 189 設楽 大樹 M 一般
- 190 竹山 諒 M 一般
- 191 仲上 大翔 M 一般



- 192 駒津 颯 M 一般
- 193 藤田 健太郎 M 一般
- 194 新井 涼介 M 一般
- 195 西口 昇吾 M 一般
- 196 森田 翔允 M 一般
- 197 大山 泰征 M 一般

25 東海大学静岡キャンパスLSC

- 198 牛沢 帆夏 F 一般
- 199 小坂 瑞葵 F 一般
- 200 福田 美慧 F 一般
- 201 沖山 朱 F 一般
- 202 豊田 誠悟 M 一般
- 203 黒部 幹太 M 一般
- 204 小島 来稀 M 一般
- 205 大塚 凜太郎 M 一般
- 206 尾崎 竜 M 一般
- 207 羽山 将敏 M 一般
- 208 工藤 晋也 M 一般
- 209 榎園 空 M 一般
- 210 白坂 直也 M 一般
- 211 吾妻 知弥 M 一般
- 212 柏木 滉大 M 一般

26 上智大学LSC

- 213 紀野 世怜菜 F 一般
- 214 金井 姫乃 F 一般
- 215 瀧藤 さくら F 一般
- 216 吉川 すず F 一般
- 217 中野 里美 F 一般
- 218 緑川 航太 M 一般
- 219 関 健将 M 一般
- 220 今井 拓也 M 一般

27 湘南GoldenAge

- 221 塚根 小夏 F 中学生
- 222 根岸 梨紗 F 中学生
- 223 高田 琉衣 F 中学生

28 湘南ひらつかLSC

- 224 滝沢 風月輝 F 高校生

29 昭和第一学園高等学校LSC

- 225 渡邊 瑠奈 F 高校生
- 226 小島 羽呼 F 高校生
- 227 白井 有咲 F 高校生
- 228 田代 遥歌 F 高校生
- 229 新保 祐太 M 高校生
- 230 野村 優大 M 高校生
- 231 藤本 航大 M 高校生
- 232 榛澤 耀太 M 高校生
- 233 小尾 祐生 M 高校生
- 234 大森 晴陽 M 高校生

30 逗子SLSC

- 235 吉田 絢香 F 一般
- 236 豊田 耕平 M 一般

31 成蹊大学LSC

- 237 越川 えり F 一般
- 238 赤穂 宏紀 M 一般
- 239 久保田 響 M 一般
- 240 中山 孟徳 M 一般
- 241 石村 涼 M 一般
- 242 萩原 蒼大 M 一般

32 成城大学LSC

- 243 小野 文穂 F 一般
- 244 今井 柚歩 F 一般
- 245 石黒 七都 F 一般
- 246 宮田 果絵 F 一般
- 247 古屋 凜夏 F 一般
- 248 高田 賢昇 M 一般
- 249 進士 昂 M 一般
- 250 内山 弘基 M 一般
- 251 水野 隼 M 一般
- 252 佐々木 柊 M 一般
- 253 田中 慈大 M 一般

33 拓殖大学LSC

- 254 加藤 優汰 M 一般

- 255 松原 清尚 M 一般
- 256 大内 悠矢 M 一般

34 館山SLSC

- 257 三井 結里花 F 一般
- 258 矢上 結月 F 中学生
- 259 矢上 陽葉 F 中学生
- 260 合原 楓 F 高校生
- 261 成海 幸波 F 高校生
- 262 藤崎 笑佳 F 中学生
- 263 松尾 玲奈 F 一般
- 264 堀部 雄大 M 一般
- 265 横矢 翔 M 高校生
- 266 徳応 涼輔 M 一般
- 267 小松 壮 M 高校生
- 268 重岡 寛大 M 一般
- 269 都築 拓馬 M 一般
- 270 小林 陸 M 一般

35 茅ヶ崎SLSC

- 271 猪又 美佳 F 一般
- 272 名須川 紗綾 F 一般
- 273 高村 星 F 一般

36 中央大学LSC

- 274 泉 沙智子 F 一般
- 275 石田 彩海 F 一般
- 276 荒木 菜月 F 一般
- 277 飯田 充紀 F 一般
- 278 小川 芽依 F 一般
- 279 計良 羽空 F 一般
- 280 真柳 結菜 F 一般
- 281 古川 智己 M 一般
- 282 奈良 行祐 M 一般
- 283 竹田 光希 M 一般
- 284 梅澤 倫太郎 M 一般
- 285 大森 海依 M 一般
- 286 吉本 勇太 M 一般

37 銚子LC

- 287 宮田 沙依 F 一般
- 288 前川 紗楓 F 一般
- 289 梅林 寛人 M 一般
- 290 加藤 拓也 M 一般
- 291 森 新太郎 M 一般
- 292 竹田 陸央 M 一般

38 帝京大学LSC

- 293 田中 麻美 F 一般
- 294 橋本 歩佳 F 一般
- 295 杉山 紅葉 F 一般
- 296 湯澤 千咲 F 一般
- 297 谷口 日向 M 一般
- 298 岩井 翔悟 M 一般
- 299 赤海 航亮 M 一般
- 300 石川 孝太 M 一般
- 301 香味 翼 M 一般
- 302 福田 健太 M 一般
- 303 赤津 謙介 M 一般
- 304 川村 隼人 M 一般
- 305 亀井 嘉直 M 一般
- 306 西島 琉生 M 一般
- 307 小関 健流 M 一般
- 308 田村 峻汰 M 一般

39 東海大学湘南校舎LSC

- 309 渡辺 菜瑠真 F 一般
- 310 小久保 琴音 F 一般
- 311 西尾 菜 F 一般
- 312 正木 友海 F 一般
- 313 待井 ひなた F 一般
- 314 井田 希々佳 F 一般
- 315 酒井 紫帆 F 一般
- 316 上村 向日葵 F 一般
- 317 輪島 由佳 F 一般
- 318 廣戸 桜優 F 一般
- 319 中島 星南 F 一般
- 320 甚内 優那 F 一般

- 321 久保田 純令 F 一般
- 322 植田 愛子 F 一般
- 323 北原 歩美 F 一般
- 324 丸田 葉月 F 一般
- 325 本間 春翔 M 一般
- 326 小川 宝生 M 一般
- 327 花塚 修斗 M 一般
- 328 河野 甫 M 一般
- 329 宝満 橋平 M 一般
- 330 中丸 智貴 M 一般
- 331 白畑 秀磨 M 一般
- 332 休場 匠 M 一般
- 333 澤田 常 M 一般
- 334 一寸木 健太 M 一般
- 335 柴崎 太一 M 一般
- 336 小川 慶生 M 一般
- 337 長谷川 恵吾 M 一般
- 338 後川 由真 M 一般
- 339 永江 晴陽 M 一般
- 340 安井 一成 M 一般
- 341 鈴木 直輝 M 一般
- 342 小出水 考龍 M 一般
- 343 里見 銀之丞 M 一般
- 344 湯田坂 一 M 一般
- 345 赤川 慶 M 一般
- 346 新井 圭 M 一般
- 347 松田 優斗 M 一般
- 348 高村 健登 M 一般
- 349 齋藤 優吾 M 一般
- 350 大前 広大 M 一般
- 351 鈴木 唯斗 M 一般
- 352 杉崎 大馳 M 一般
- 353 山本 颯大 M 一般
- 354 小堀 湊一朗 M 一般
- 355 池田 圭汰 M 一般
- 356 松川 智哉 M 一般
- 357 橋本 健 M 一般
- 358 福岡 藍人 M 一般
- 359 石田 周也 M 一般

40 東京消防庁LSC

- 360 落合 慶二 M 一般
- 361 寺尾 匡人 M 一般
- 362 高木 惇暉 M 一般
- 363 山本 大輝 M 一般

41 東京女子体育大学LSC

- 364 土田 すみれ F 一般
- 365 永野 華乃 F 一般
- 366 奈良 美隠 F 一般
- 367 木島 結音 F 一般
- 368 平 志帆 F 一般
- 369 世羅 結菜 F 一般
- 370 川上 瑚白 F 一般

42 東洋大学SLSC

- 371 猪股 大地 M 一般
- 372 平井 幹 M 一般
- 373 西部 松成 M 一般
- 374 石橋 大翔 M 一般
- 375 大野 敦士 M 一般
- 376 中根 弘貴 M 一般
- 377 岩本 脩希 M 一般

43 西伊豆LSC

- 378 爲田 樹里 F 一般
- 379 篠塚 紗希 F 一般

44 西浜SLSC

- 380 富田 優佳子 F 高校生
- 381 花塚 聖奈 F 高校生
- 382 槍田 愛 F 高校生
- 383 佐藤 志帆子 F 高校生
- 384 菊地 夏妃 F 中学生
- 385 片平 悠理亜メリッサ F 一般
- 386 関口 瑠唯 F 一般
- 387 大川 莉奈 F 一般
- 388 桑名 君佳 F 一般
- 389 富田 和佳子 F 一般



- 390 奥野 結実 F 一般
- 391 塚越 心 F 一般
- 392 浜地 沙羅 F 一般
- 393 浜地 權依 M 高校生
- 394 池戸 真誉 M 高校生
- 395 井上 大地 M 中学生
- 396 成田 湊 M 高校生
- 397 小川 結生 M 高校生
- 398 西川 温人 M 高校生
- 399 高田 理世 M 高校生
- 400 水野 陽祐 M 中学生
- 401 布方 達海 M 高校生
- 402 伊藤 仁之助 M 高校生
- 403 石田 宙 M 一般
- 404 山田 海斗 M 一般
- 405 井上 祐里 M 一般
- 406 相澤 虎大 M 一般
- 407 近藤 大輝 M 一般
- 408 勝部 興 M 一般
- 409 布方 勇海 M 一般
- 410 鈴木 雷矢 M 一般
- 411 荒井 洋佑 M 一般
- 412 坂本 真徳 M 一般
- 413 上野 凌 M 一般
- 414 園田 俊 M 一般
- 415 新川 将吾 M 一般

45 日体大荏原高等学校 LSC

- 416 八谷 倅愛 F 高校生
- 417 岸 愛姫 F 高校生
- 418 山本 蘭花 F 高校生
- 419 村井田 怜花 F 高校生
- 420 杉野 恵美乃 F 高校生
- 421 綾城 らら F 高校生
- 422 東條 奈帆 F 高校生
- 423 川端 穂美 F 高校生
- 424 橋本 実歩 F 高校生
- 425 佐々木 心夏 F 高校生
- 426 村尾 風杏 F 高校生
- 427 姫野 太壱 M 高校生

- 428 松浦 由侑 M 高校生
- 429 中村 孔信 M 高校生
- 430 青山 希助 M 高校生
- 431 奈良 颯大 M 高校生
- 432 斎藤 優心 M 高校生
- 433 大久保 良祐 M 高校生
- 434 樹山 勇飛 M 高校生
- 435 蔵田 遼 M 高校生

46 日本体育大学 LSC

- 436 神庭 愛 F 一般
- 437 石野田 凜 F 一般
- 438 久下谷 花音 F 一般
- 439 高山 采夏 F 一般
- 440 田澤 優夏 F 一般
- 441 山田 純葉 F 一般
- 442 高橋 かのん F 一般
- 443 山田 結 F 一般
- 444 谷本 栞乃 F 一般
- 445 徳嶺 仁美 F 一般
- 446 庄内 真波路 F 一般
- 447 中野 飛奈 F 一般
- 448 石井 友唯 F 一般
- 449 小川 笑子 F 一般
- 450 大久保 咲良 F 一般
- 451 相馬 幸音 F 一般
- 452 佐々木 奏 F 一般
- 453 熊谷 菜愛 F 一般
- 454 双木 梨央 F 一般
- 455 益子 海音 F 一般
- 456 森田 美海 F 一般
- 457 塚田 怜乃 F 一般
- 458 松岡 鈴奈 F 一般
- 459 網代 佐和乃 F 一般
- 460 大岡 麻結 F 一般
- 461 横山 華子 F 一般
- 462 有泉 咲希 F 一般
- 463 金子 美桜 F 一般
- 464 高尾 未衣 F 一般
- 465 井上 こなつ F 一般

- 466 中山 渚 F 一般
- 467 萩原 麻乃 F 一般
- 468 佐野 涼楓 F 一般
- 469 上泰 口キサナ F 一般
- 470 河原 彩那 F 一般
- 471 西ヶ谷 暖 F 一般
- 472 鈴木 太陽 M 一般
- 473 渡邊 春季 M 一般
- 474 島袋 準太 M 一般
- 475 前島 大地 M 一般
- 476 村岸 郁哉 M 一般
- 477 藤倉 湧也 M 一般
- 478 宮本 幸生 M 一般
- 479 木村 啓人 M 一般
- 480 大橋 弘基 M 一般
- 481 佐野 忠暉 M 一般
- 482 檜山 幸佑 M 一般
- 483 川上 航貴 M 一般
- 484 清水 颯斗 M 一般
- 485 福田 隼也 M 一般
- 486 猪又 裕斗 M 一般
- 487 渋谷 碩紀 M 一般
- 488 石田 堅人 M 一般
- 489 江川 隼冬 M 一般
- 490 原 柁太 M 一般
- 491 安田 隆偉 M 一般
- 492 船山 暖 M 一般
- 493 岸 瑛心 M 一般
- 494 蓮沼 未洋 M 一般
- 495 森広 想 M 一般
- 496 安齋 煌介 M 一般
- 497 長瀬 立嗣 M 一般
- 498 岡 眞弘 M 一般
- 499 武尾 凱人 M 一般
- 500 須加 雄大 M 一般
- 501 木下 蒼也 M 一般
- 502 布井 漣 M 一般
- 503 磯田 湧大 M 一般
- 504 藤ノ木 星琉 M 一般
- 505 奥野 敬太 M 一般

- 506 三木 優人 M 一般
- 507 山崎 航汰 M 一般
- 508 下村 洋介 M 一般
- 509 上利 将平 M 一般
- 510 工藤 祐人 M 一般
- 511 小林 俊太郎 M 一般
- 512 宮坂 達稀 M 一般

47 日本女子体育大学 LSC

- 513 鶴屋 遥香 F 一般
- 514 大野 實咲 F 一般
- 515 白石 美雅 F 一般
- 516 海老澤 栞 F 一般
- 517 茂木 鈴 F 一般
- 518 酒見 ひより F 一般
- 519 加藤 つばさ F 一般
- 520 松本 さくら F 一般
- 521 大川 虹美 F 一般
- 522 藤平 優衣 F 一般
- 523 宮島 和花 F 一般
- 524 近本 ひなの F 一般
- 525 櫻井 杏水 F 一般
- 526 佐藤 花映 F 一般
- 527 野中 こころ F 一般
- 528 天野 夢子 F 一般
- 529 高嶋 亜耶 F 一般
- 530 土本 咲姫 F 一般
- 531 船山 礼恩 F 一般

48 波崎 SLSC

- 532 平野 玲奈 F 一般
- 533 白鳥 紗貴 F 一般
- 534 小茶 理沙子 F 一般
- 535 浜田 実歩 F 一般
- 536 尾台 海 M 一般
- 537 横山 洸太 M 一般

49 法政大学 SLSC

- 538 奥石 晴歩 F 一般
- 539 山崎 果音 F 一般

- 540 志賀 海征 M 一般
- 541 山本 一凛 M 一般
- 542 櫻井 清喬 M 一般

50 南伊豆 LSC

- 543 向後 陽介 M 一般
- 544 久 源太 M 一般
- 545 富樫 侑太 M 一般
- 546 西山 太智 M 一般

51 武蔵野大学 LSC

- 547 柳生 梨那 F 一般
- 548 山崎 大飛 M 一般
- 549 青山 晃琉 M 一般
- 550 谷川 巧 M 一般
- 551 高橋 慶伍 M 一般

52 明治国際医療大学 LSC

- 552 須浪 有咲 F 一般
- 553 江川 弥那 F 一般
- 554 松田 優来 F 一般
- 555 世儀 十那実 F 一般
- 556 加藤木 美咲 F 一般
- 557 大野 響也 M 一般
- 558 形山 葉汰 M 一般
- 559 井上 圭司 M 一般
- 560 山本 達也 M 一般
- 561 小西 翔真 M 一般
- 562 加藤 祐輔 M 一般
- 563 草野 稜斗 M 一般
- 564 山下 湧輝 M 一般
- 565 林 巧 M 一般
- 566 岩佐 涼太 M 一般
- 567 山本 溪斗 M 一般
- 568 柴 拓誠 M 一般
- 569 上村 真哉 M 一般
- 570 小林 慶多 M 一般

53 湯河原 LSC

- 571 秋田 香苗 F 一般

- 572 一原 枝厘花 F 一般
- 573 青木 邦 F 一般
- 574 中鉢 夏希 F 一般
- 575 國澤 健大 M 一般
- 576 吉田 唯人 M 一般
- 577 林 誠海 M 一般
- 578 西山 俊 M 一般
- 579 繁田 龍之介 M 一般
- 580 野口 勝成 M 一般
- 581 ヤナギタ ジョーディー M 高校生
- 582 比留間 悟 M 一般

54 横浜海の公園 LSC

- 583 鍛冶 謙一 M 一般
- 584 近藤 毅歩 M 一般

55 流通経済大学 LSC

- 585 安立 海都 M 一般
- 586 増永 海翔 M 一般
- 587 是永 颯汰 M 一般

56 早稲田大学 LSC

- 588 松元 愛海 F 一般
- 589 有田 蓮泉 F 一般
- 590 宮川 太良 M 一般
- 591 森脇 翔音 M 一般
- 592 志賀 海空 M 一般
- 593 中島 健 M 一般
- 594 大倉 光琉 M 一般

57 BMD Northcliffe

- 595 田崎 沙楽 F 一般

58 Kurrawa

- 596 中村 遥 F 一般
- 597 河野 寛子 F 一般



ゴールの先に 救う生命がある

SURF RACE サーフレース

約 170m 沖合に設置した 2 つのブイを泳いで回り浜へ戻る。ライフセービングの基礎的トレーニングのひとつであり、シンプルだけに泳力そのものが問われる競技である。レース時の波・風・潮流等のコンディションをいかに活かすか、その判断力が必要とされる。

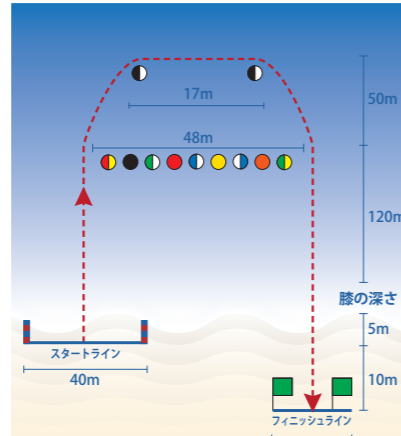

SURFSKI RACE サーフスキーレース

サーフスキーで約 300m 沖の 3 つのブイを回りゴールする。サーフスキーは、元々救助活動に使用されたが、競技用に改良され現在の形になった。スピードは出るが、5m を越える長さには大きな波に対しては最も扱いにくい器材である。それゆえ、大きな波に立ち向かう姿は圧巻である。

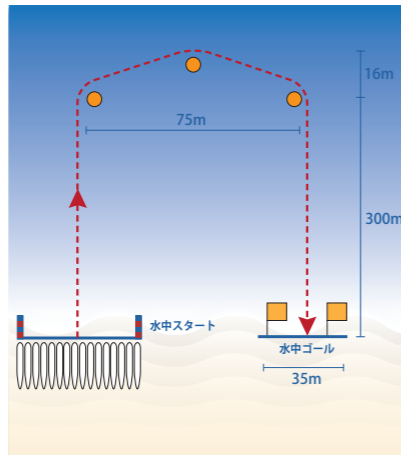

BEACH FLAGS ビーチフラッグス

砂浜で約 20m 離れたバトンラインに背を向けてうつ伏せになり、バトンラインに競技者より少ない数で置かれたビーチフラッグ（バトン）を取り合う。テレビ番組などでもお馴染みとなり、ライフセービング競技の中で最も知名度のある競技とされる。

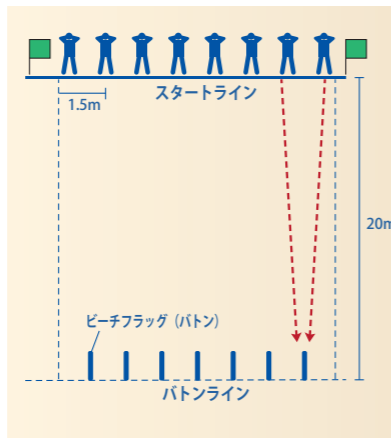

BOARD RACE ボードレース

パドルボードで約 270m 沖の 3 つのブイを回り浜へ戻る。パドルリングの速さだけではなく、レース当日の波・風・潮流にも影響を受けるため、コンディションの悪い会場では、選手の実力差が明らかになる。

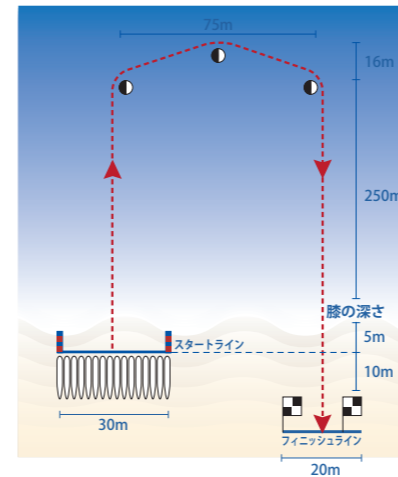

BEACH SPRINT ビーチスプリント

砂浜の直線コースを 90m 走る。柔らかい砂を走る場合、蹴った力が砂に吸収されるため、強く蹴り出すより大きく足を運ぶことが必要で、硬さのある陸上とは走り方が異なる。また、海岸によって砂の質が異なることも計算しなければならない。

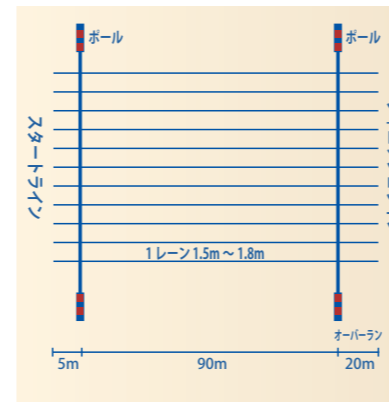

OCEANMAN / OCEANWOMAN オーシャンマン / オーシャンウーマン

スイム、パドルボード、サーフスキー、ビーチランの 4 種目を一人で行う。大会前に実施される抽選で競技順番が決定し、その順番によってレース展開が大きく変わってくる。4 種目をバランス良くこなすその勝者は、ミスター（ミス）ライフセーバーの名にふさわしい。

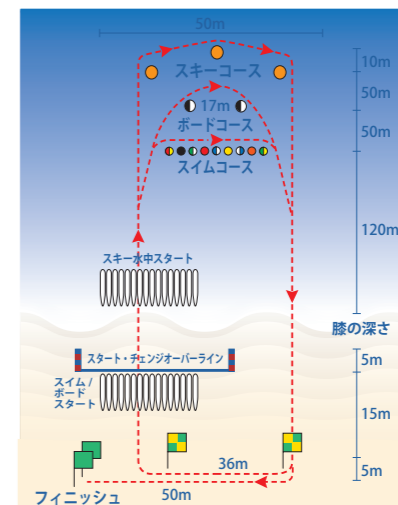

2 km BEACH RUN 2 km ビーチラン

海岸の環境に応じて競技会ごとに設定される 2 km のコースを走る。広い海岸で救助に向かう際、数百メートル走ってから救助に向かうことも想定される。ライフセーバーは泳ぐだけではなく、長距離を走る力も必要とされる。

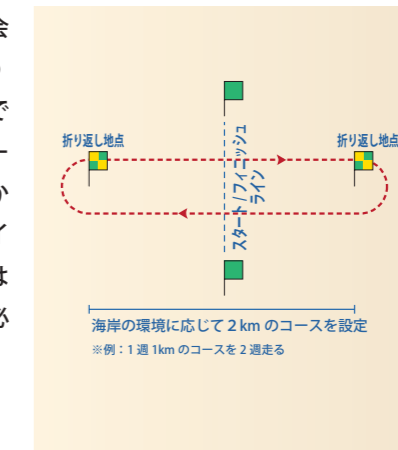

TIMETABLE タイムテーブル

Surf Carnival / The 37th Japan National Individual Lifesaving Championships



6/8 土 Timetable

日の出 4:30 日の入 18:56

ビーチエリア		サーフエリアA		サーフエリアB	
開始	種目名	開始	種目名	開始	種目名
8:00	安全対策委員会/実行委員会				
10:00	競技役員会議				
10:20	開会式				
11:00	ビーチスプリント (男子)(予選)	11:00	サーフスキーレース (男子)(予選)	11:00	サーフスキーレース (女子)(予選)
				11:30	(休憩・昼食)
		11:40	(休憩・昼食)		
12:00	ビーチスプリント (女子)(予選)				
		12:20	ボードレース (男子)(予選)		
12:35	(休憩・昼食)			12:35	ボードレース (女子)(予選)
13:55	ビーチスプリント (男子)(2次予選)				
14:20	ビーチスプリント (女子)(2次予選)	14:20	サーフレース (男子)(予選)		
				14:35	サーフレース (女子)(予選)
15:10	ビーチスプリント (男子)(準決勝)				
15:20	ビーチスプリント (女子)(準決勝)				
		15:25	ボードレース (男子)(2次予選)		
				15:30	ボードレース (女子)(2次予選)
		16:20	サーフスキーレース (男子)(準決勝)		
16:25	ビーチスプリント (男子)(決勝)				
16:35	ビーチスプリント (女子)(決勝)				
16:55	表彰 (ビーチスプリント)				
17:10	1日目終了予定				

6/9 日 Timetable

日の出 4:30 日の入 18:56

ビーチエリア		サーフエリアA		サーフエリアB	
開始	種目名	開始	種目名	開始	種目名
6:30	安全対策委員会/実行委員会				
7:00	競技役員会議				
7:45	ビーチフラッグス (女子)(予選)			7:45	2kmビーチラン (男子)(予選)
		8:30	サーフレース (男子)(準決勝)	8:30	サーフレース (男子)(準決勝)
		8:55	ボードレース (男子)(準決勝)	8:55	ボードレース (男子)(準決勝)
9:20	ビーチフラッグス (男子)(予選)				
		9:25	サーフレース (女子)(準決勝)	9:25	サーフレース (女子)(準決勝)
		9:50	ボードレース (女子)(準決勝)	9:50	ボードレース (女子)(準決勝)
		0:20	オーシャンマン (予選)	10:20	オーシャンウーマン (予選)
11:30	(休憩・昼食)				
				11:35	サーフレース (女子)(決勝)
				11:50	サーフレース (男子)(決勝)
				12:05	(休憩・昼食)
				12:50	サーフスキーレース (女子)(決勝)
				13:00	サーフスキーレース (男子)(決勝)
				13:25	ボードレース (女子)(決勝)
				13:35	ボードレース (男子)(決勝)
				14:00	オーシャンウーマン (決勝)
				14:20	オーシャンマン (決勝)
				14:55	2kmビーチラン (女子)(決勝)
				15:10	2kmビーチラン (男子)(決勝)
15:40	ビーチフラッグス (女子)(決勝) ビーチフラッグス (男子)				
16:25	表彰 (サーフレース、サーフスキーレース、ボードレース、オーシャンマン/オーシャンウーマン、 2kmビーチラン、ビーチフラッグス)				
17:00	全体終了 (予定)				